

## J e g y z ő k ö n y v

Pánd Község Önkormányzatának Képviselő testületének  
2011. november 28-án tartott üléséről

14/2011/XI.28./ Kt.rendelet	2012 évi vízdíj
15/2011/XI.28./ Kt.rendelet	Lakásokkal, helyiségekkel való gazdálkodás
16/2011/XI.28./ Kt.rendelet	Fogászati díj
17/2011/XI.28./ Kt.rendelet	Kommunális helyi adó
18/2011/XI.28./ Kt.rendelet	Térítési díjak
72/2011/XI.28./ Kt. határozat	Napirend
73/2011/XI.28./ Kt. határozat	Sportkör beszámolója
74/2011/XI.28./ Kt. határozat	Háziorvos beszámolója
75/2011/XI.28./ Kt. határozat	Temető üzemeltetőjének beszámolója
76/2011/XI.28./ Kt. határozat	Vízmű üzemeltetőjének beszámolója
77/2011/XI.28./ Kt. határozat	2012. évi költségvetési koncepció
78/2011/XI.28./ Kt. határozat	2012. évi adók, díjak felülvizsgálata
79/2011/XI.28./ Kt. határozat	Temető üzemeltetési pályázat kiírása
80/2011/XI.28./ Kt. határozat	Lekötött betét felhasználás
81/2011/XI.28./ Kt. határozat	MÁV-START - kezdeményezés
82/2011/ XI.28./ Kt. határozat	Műv. Ház Faház kezelésbe adás

## Jegyzőkönyv

**Készült:** Pánd Községi Önkormányzat Képviselő-testületének 2011. november 28-án 16.30 órakor tartott üléséről.

**Ülés helye:** Polgármesteri Hivatal Tanácskozó terme

**Jelen vannak:** a csatolt jelenléti ív szerint

**Lázók József polgármester:** köszönti a testület tagjait és a megjelenteket. Megállapítja, hogy az ülés szabályosan írásban lett összehívva és határozatképes, mivel 6 testületi tag jelen van.

A polgármester javaslatot tesz az ülés napirendjére, a kiküldött írásos anyagtól eltérően javasolja, hogy a sportkör beszámolója első napirendi pontként kerüljön tárgyalásra, mert a sportkör elnöke még dolgozni megy.

A képviselőknek más napirendi pont tárgyalására javaslatuk nincs, így a polgármester szavazásra teszi fel a napirend elfogadását.

A képviselők 7 igen szavazattal az ülés napirendjét elfogadják.

### 72/2011/XI.28./ Kt. határozat

Pánd Községi Önkormányzat Képviselő-testülete az ülés napirendjét elfogadja.

**Felelős:** polgármester.

**Határidő:** azonnal

### **Napirend:**

- 1/ Házi orvos beszámolója  
Ea: házi orvos
- 2./ Temető üzemeltetőjének beszámolója  
Ea: üzemeltető
- 3./ Víz mű üzemeltetőjének beszámolója  
Ea: üzemeltető
- 4./ Sportkör beszámolója  
Ea: sportkör képviselője
- 5./ 2012. évi költségvetési koncepció  
Ea: polgármester
- 6./ 2012. évi adók, díjak felülvizsgálata  
Ea: jegyző
- 7./ Temető üzemeltetési pályázat kiírása  
Ea: polgármester
- 8./ Lekötött betét felhasználása  
Ea: jegyző
- 9./ Egyebek

Ezt követően a polgármester átadja a szót a jelenlévő körzeti megbizottaknak, majd ismerteti a két ülés közt tett intézkedéseket.

**Fejős János kmb:** Az elmúlt időszakban kiemelt bűncselekmény nem történt a faluban. Volt egy rendkívüli haláleset, amelyben még folyik a vizsgálat, hogy idegenkezűség vagy betegség miatt következett-e be. Megköszöni a Családsegítő Szolgálat segítségét munkájában.

**Lázók József polgármester:** A napirendi pontok tárgyalása előtt a polgármester tájékoztatást ad a két ülés közt tett intézkedésekről.

A polgármesteri Hivatal műszaki átadása megtörtént, még 4 helyiség nem lett leburkolva, erre árajánlatot adtak, de nem fogadta el. A további munkákat a hivatal munkásai végzik el.

15-ig beadott pályázatok: helyi könyvkiadás, sportkör, faház, térfelügyelő kamera, zöldfelület kezelő és meggyfeszítívál.

A meggyfa pályázatra sajnos nem pályázhattunk, mert nem volt olyan terület, ahova elültethetjük volna szakszerűen azokat.

A szoborkert műszaki átadása megtörtént, finanszírozása elindult. A parkosítás is megtörtént, fákat, bokrokat ültettek és a fűvesítés is megtörtént.

A játszótér építése megkezdődött, előreláthatóan jövő héten már kész lesz.

Állásfoglalást kért a buszforduló ügyben a Kormányhivaltól..

A szeméttelp feltöltése megtörtént, és az óvodában is orvosolják a hiányt.

Mivel a testület tagjainak kérdése, hozzászólása nem volt, a testület rátér a napirendi pontok tárgyalására.

### **1. Sportkör beszámoló**

**Hangyás István alpolgármester:** Rövidre szabott a beszámoló, a bevétel részletesebb, bővebb is lehetne, ha ennyi a kisadás. Jó lenne tudni, hogy mire megy el a pénz. Edzőváltás, szertárváltás volt, mennyi maradt belőle, mennyi semmisült meg?

**Gáspár Tamás képviselő:** Őt is érdekelné, hogy az új edzőre van-e kiszemelt? Ki ő? Gratulál a 4. helyezéshöz. Jó lenne, ha jobb helyezést érnének el az edzőváltás során.

**Molnár József képviselő:** Van-e még pályázati lehetőség? Ki lesz az új edző? Mennyire tömegsport, mennyire vonzza a fiatalokat? Van-e jelentkező, hogy csapatok lehessenek?

**Karsai József képviselő:** Van-e lehetőség saját bevétel növelésére?

**Molnár József képviselő:** A támogatójegyet mennyire reklámozzák? Mennyi fogyott el eddig?

**Lázók József polgármester:** A pályázatok beadásra kerültek, az egyiket elutasították. A sportpálya pályázatát elfogadták, a pályázatíró költség 50.000 Ft. Vannak csapatok, akik nem kaptak támogatást, és ők is vitték valamire, például az aranycsapat. Szerinte is lehetett volna a beszámoló részletesebb.

**Seres László képviselő:** Mennyi pándi focista van?

**Bárány István sportkör képviselője:** 17 fő pándi és 1 gombai focista játszik a csapatban.

**Földesi Sebestyén iskola igazgató:** Útiköltség nincs nekik, mivel az önkormányzat autójával mennek a meccsre. Az évi költségvetésben tehát nincs benne a benzin költség sem.

**Kapás Sándor szertáros:** Nem elég az az egy autó, emellett még kell 2 az egész csapatnak.

**Bárány István sportkör képviselője:** A költségvetés beszámolóval soha nem volt probléma, 10 évvel ezelőtt is elfogadták ezt. A régi edző Kapás Sándor volt, és lemondott. Az új edző Gubó László lett. A költségvetésben a villany, gáz és a nevezési költség van feltüntetve.

**Kapás Sándor szertáros:** Szertárosnak megmaradt, utoljára 8-10 éve kaptak ruhát, a jelenlegit is támogatás segítségével szerezték be.

**Bárány István sportkör képviselője.** Minden gyerek szeret sportolni, de erre energia, pénz és ember kell. 2-3 korosztályt lehetne csinálni, de sok pénz kell az utazásra és a bírói költségekre.

A polgármester mivel a napirendi ponttal kapcsolatban kérdés és hozzászólás nem volt, szavazásra teszi fel a napirend elfogadását.

A képviselők egybehangzó 6 igen szavazattal és 1 tartózkodással az alábbi határozatot hozzák:

### 73/2011/XI.28./ Kt. határozat

Pánd Községi Önkormányzat Képviselő-testülete  
a Sportkör 2011. évi munkájáról szóló beszámolót elfogadja

**Felelős:** jegyző

**Határidő:** azonnal

## **2. Házi orvos beszámoló**

**Hangyás István alpolgármester:** Jónak találja a beszámolót, csak jókat hallott a doktornőről. A jelenlegi problémákon túl kell lépni, mert a doktornőre szükség van.

**Gáspár Tamás képviselő:** A tájékoztatást megköszöni, megkérdezi, hogy mennyi a praxis létszám, és ebből mind pándi?

**Dr. Szegvári Márta házi orvos:** jelenleg 2035 fő, de nem mindenki Pándi, vannak pilisről és kávaról is.

**Lázók József polgármester:** Ez egy általános beszámoló. Örül, hogy a házi orvosi szolgálat meg tudott maradni kompromisszumok árán. Ha gond van, visszajelzést kér és orvosolják. Mindenki maximálisan meg van elégedve a doktornővel.

**Karsai József képviselő:** A szolgáltatás magas színvonalú, el vannak kényeztetve a helyiek.

**Hangyás István alpolgármester:** A kövezés problémáját bízik benne, hogy hamarosan megoldják az orvosi rendelő előtt. Pozitívum, hogy a doktornő mindig pontosan érkezik a rendelésre.

**Karsai József képviselő:** Hamarosan megoldódik a kövezés problémája.

**Lázók József polgármester:** A játszótér építése során felszedett kővel a feljártot fel lehet majd tölteni..

A polgármester mivel a napirendi ponttal kapcsolatban kérdés és hozzászólás nem volt, szavazásra teszi fel a napirend elfogadását.

A képviselők egybehangzó 7 igen szavazattal az alábbi határozatot hozzák:

**74/2011/XI.28./ Kt. határozat**

Pánd Községi Önkormányzat Képviselő-testülete a  
Házi orvos 2011. évi munkájáról szóló beszámolót elfogadja

**Felelős:** jegyző  
**Határidő:** azonnal

**3. Temető beszámoló**

**Molnár József képviselő:** Kint volt a temetőben, olyan helyen is rendbe volt téve, ami elhanyagolt volt. Az épületben van víz illemhely létesítése céljából? A régi kút előtt olyan szemétkerakot van, ami nem a kukába való lenne. Ha belépünk a temető területére, egyből szemétker botlunk. Hamarosan új területet kell kijelölni sírok számára.

**Malatinszki Pálné temető üzemeltetője:** Nincs víz az épületben.

**Hangyás István alpolgármester:** Minszentekkor hiányolta, hogy senki illetékes nem volt kint a temetőben, ne minszentekkor csiszolják az emberek a sírt, rájuk szólhattak volna az illetékesek, hogy később tegyék, ne ünnepnapon.

**Gáspár Tamás képviselő:** Nem kis idő és energia volt, hogy így nézzen ki a temető. A lépcsőnél kellene korlátot csinálni, hogy el ne essenek az emberek csúszós időben.

**Karsai József képviselő:** Jó kapcsolat volt a temető üzemeltetője és a hivatal között, a munkakapcsolat hiánytalan volt. Szemétszállítás ügyében jött már panasz, a zsákok nem a legjobb ötletek a kukában, mert könnyen kilyukadnak, és a szemét szétszóródik.

**Lázók József polgármester:** Reméli, hogy pályáznak újra, a vízkérdést még meg kell beszélni, mivel a szerződésbe beleveszik a felügyeletét.

**Molnár József képviselő:** A színvonal is emelkedett az 5 év alatt.

A polgármester mivel a napirendi ponttal kapcsolatban kérdés és hozzászólás nem volt, szavazásra teszi fel a napirend elfogadását.

A képviselők egybehangzó 7 igen szavazattal az alábbi határozatot hozzák:

**75/2011/XI.28./ Kt. határozat**

Pánd Községi Önkormányzat Képviselő-testülete  
a Temető üzemeltetőjének 2011. évi munkájáról szóló  
beszámolót elfogadja

**Felelős:** jegyző  
**Határidő:** azonnal

#### 4. Vízmű beszámoló

**Lázók József polgármester:** A vízfolyás során a régi környező sírokon látszik, hogy besüllyedt a terület. A csőtörés az elöregedés miatt történt, és a vízóra is tele van vízzel.

**Morvai József képviselő:** Főállásban hány szellemi dolgozó van?

**Kun Zsolt vízmű üzemeltető:** jelenleg 2 fő van.

**Molnár József képviselő:** A pénzügyi kimutatás előtte van, a költség sok, ebből a benzinköltség a mérvadó. Az eredmény és a ráfordítás nem arányos, a veszteség elég sok. Ez a beszámoló csak ¼ éves.

**Kun Zsolt vízmű üzemeltető:** Az ÁNTSZ megint szigorított, véleményezi, hogy szűkíthet-e. Meg kell lenni a napi fejezék adagnak.

**Karsai József képviselő:** Javasolja, hogy a következő beszámolónál első 10 hónapos a költségvetés tervezet legyen, mert a jelenlegi 1 éves a beszámoló és az utolsó 3 hónap nincs elkönyvelve.

**Kun Zsolt vízmű üzemeltető:** A szivattyúkivétel ügyben a darus nem tudott eljönni, de most már nem aktuális. Kölesönbe hoztak egy szivattyút, eddig nem volt szükséges a kiemelés.

**Lázók József polgármester:** 5 hónapja rendkívüli testületi ülést hívtak össze pont emiatt, hogy a szivattyút ki kellene emelni átvizsgálásra. Jelenleg 1 kút üzemel, de ki tudja, hogy meddig. Még semmi nem történt ez ügyben, ez a karbantartás hiányára vezethető vissza.

Hiányolja a tüzesapok és a közkutak karbantartását. Nincs a faluban vízvezetőségi lehetőség. A csapokat le kéne festeni, átvizsgálni, foglalkozni vele. Sok panasz jött már, hogy nincs lehetőség használni.

**Kun Zsolt vízmű üzemeltető:** A kutakat cserélni lehetne csak, karbantartani nem lehet. A tüzesapok karbantartása évente kétszer megtörténik, közkifolyók sok helyen vannak, nem kötelező üzemeltetni, csak a főúton.

**Lázók József polgármester:** Mennyi körülbelül a vízvétel a lakosság oldaláról? Úgy gondolja, hogy nem lehet olyan magas a költség.

**Kun Zsolt vízmű üzemeltető:** Nem tudja megmondani. 9 év alatt 3 közkifolyót zártak el.

**Gáspár Tamás képviselő:** A régi testületnek volt a döntése, hogy zárják el mindenhol, mert sokan onnan locsolják a kertjeiket.

**Karsai József képviselő:** Az előtte szólóval egyetért, az utóbbi 9 évben zárták el a csapokat, a képviselők 100%-a javasolta ezt, mivel sok pénz ment el.

**Molnár József képviselő :** Milyenek most a csövek állapota?

**Kun Zsolt vízmű üzemeltető:** jelenleg PVC van, de jobb lenne az azbeszt cső, mivel az strapabíróbb.

**Lázók József polgármester:** 5 hónapja akkor fölöslegesen ültek össze a szivattyú ügyben? Legrosszabb esetben meddig tud víz nélkül lenni a falu? A lent lévő 2 szivattyú mennyire javítható?

**Kun Zsolt vízmű üzemeltető:** Ha elromlik a szivattyú, akkor 1 napig tudnak még vizet szolgáltatni a falunak. Nem tudják, hogy milyen állapotban van a másik kettő szivattyú.

A polgármester mivel a napirendi ponttal kapcsolatban kérdés és hozzászólás nem volt, szavazásra teszi fel a napirend elfogadását.

A képviselők egybehangzó 7 igen szavazattal az alábbi határozatot hozzák:

**76/2011/XI.28./ Kt. határozat**

Pánd Községi Önkormányzat Képviselő-testülete  
a Víz- és Csatornázás Üzemeltető Kft. 2011. évi munkájáról szóló  
beszámolót elfogadja

**Felelős:** jegyző  
**Határidő:** azonnal

**5. 2012. évi költségvetési koncepció**

**Lázók József polgármester:** átadja a szót a pénzügyi bizottság elnökének.

**Molnár József képviselő:** ismerteti a koncepciót, és elfogadásra javasolja a testületi ülésnek.

A polgármester mivel a napirendi ponttal kapcsolatban kérdés és hozzászólás nem volt, szavazásra teszi fel a napirend elfogadását.

A képviselők egybehangzó 7 igen szavazattal az alábbi határozatot hozzák:

**77/2011/XI.28./ Kt. határozat**

Pánd Községi Önkormányzat Képviselő-testülete  
az Önkormányzat 2012. évi költségvetéséről szóló  
koncepciót elfogadja.

**Felelős:** polgármester, jegyző  
**Határidő:** folyamatos

**6./ 2012. évi adók, díjak felülvizsgálata**

Pénzügyi Bizottság nem javasol emelést:

- Komfortos lakások bérleti díja 300.-Ft/m<sup>2</sup>/hó
- Művelődési Ház terembérleti díjak
- Temetőrendelethez meghatározott díjak
- Kommunális adó 6.000.-Ft/év/adótárgy
- Kaszáló, rét bérleti díjak

Pénzügyi bizottság emelést javasol:

- Gyógyszertár, Víz- és Csatornázás Üzemeltető Kft. bérleti díj helyett havi 15.000.-Ft. –
- Fogászati díj 20 %-os emelés
- Szennyvíz leürítési díj
- A 2012 évi vízdíjaknál az infláció mértékével való 4,5 %-os emelést javasolnak.

A testület tagjai a pénzügyi Bizottság javaslatait elfogadják.

**Lázók József polgármester:** Átadja a szót a pénzügyi bizottság elnökének.

**Major Pálné jegyző:** A testületi tagok módosíthatnak.

**Molnár József:** A földterület bérleti díjai nem változnak, a lakások, helyiségekkel való gazdálkodás marad, nem emelkedik. A kommunális adó nem változik, továbbra is 6000.-Ft marad. A Művelődési Ház díjai nem változnak.

Ezt követően a polgármester szavazásra teszi fel a 2012 évi vízdíjról szóló rendeletet.  
A képviselők 7 igen szavazattal elfogadják a vízdíjról szóló **14/2011/XI.28./** rendeletet.  
A képviselő testület új rendeletet alkotott.  
A rendelet a jegyzőkönyv mellékletét képezi.

Ezt követően a polgármester szavazásra teszi fel az Önkormányzat rendelkezése alatt álló lakásokkal, helyiségekkel való gazdálkodásról szóló rendelet módosítását.  
A képviselők 7 igen szavazattal elfogadják a gyógyszerár és vízmű bérleti díjának emelését és megalkotják a **15/2011/XI.28./ rendeletet**, amely a 14/2006./XI.27./Kt.rendeletet és a 14/2008./XI.25./ és a 17/2009/XI.30./Kt. rendeletek módosításáról szól.  
A rendelet a jegyzőkönyv mellékletét képezi.

A polgármester szavazásra teszi fel a fogászati díj 20 %-os emelését, a képviselők 5 igen, 1 nem szavazattal és 1 tartózkodással megalkotják a **16/2011/XI.28./** rendeletet a fogászati díjakról.  
E rendelet rendelkezéseit 2011. január 1. napjától kell alkalmazni.  
E rendelet hatályba lépésével a 16/2005/X.25./ Kt. rendelet hatályát veszti.  
A rendelet a jegyzőkönyv mellékletét képezi.

A polgármester szavazásra teszi fel a szennyvíz leürítési díj emelését, a képviselők 7 igen szavazattal megalkotják

#### **78/2011/XI.28./ Kt. határozat**

Pánd Községi Önkormányzat Képviselő-testülete az a szennyvíz leürítési díjat 2012. január 1. napjától 150.000.-Ft/év/Áfa összegben állapítja meg.

**Felelős:** polgármester, jegyző  
**Határidő:** folyamatos

**Major Pálné jegyző:** Módosítani szükséges a kommunális helyi adó rendeletét. A vállalkozó kommunális adójára vonatkozó részt még nem helyeztük hatályon kívül, és az étkezés térítési díj rendelet hatályon kívül helyezése is szükséges.

A polgármester szavazásra teszi fel a helyi kommunális adóról szóló rendelet módosítását.  
A képviselők 7 igen szavazattal megalkotják a rendelet módosítását és elfogadják a **17/2011/XI.28./ rendeletet**.  
A rendelet a jegyzőkönyv mellékletét képezi.

A polgármester szavazásra teszi fel az önkormányzat intézményeiben a térítési díjak és az alkalmazott étkezési normák megállapításáról szóló rendelet hatályon kívül helyezését.  
A képviselők 7 igen szavazattal megalkotják az önkormányzat intézményeiben a térítési díjak és az alkalmazott étkezési normák megállapítása rendelet hatályon kívüli helyezését elfogadják a **18/2011/XI.28./ rendelettel**.  
A rendelet a jegyzőkönyv mellékletét képezi.



## 7. Temető üzemeltetési pályázat kiírása

**Lázók József polgármester:** Jövő évben lejár az üzemeltető szerződése, így meghívásos pályázatot írnának ki.

**Hangyás István alpolgármester:** A következő testületi ülésre, december 19-ére lesz ez ügyben döntés?

**Major Pálné jegyző:** Igen lesz, 14-éig van a határidő, hogy beadják a pályázatokat. A környező településekhez továbbítjuk a pályázati anyagot, hogy megjeleníthessék a hirdetőtáblájukon.

**Karsai József képviselő:** Hiányolja a pályázati kiírásban, hogy nem tüntetik fel, mit várnak a következő 5 évre, például sírhelyek kialakítása.

**Lázók József polgármester:** 30 férőhelyes urnafalat létesítése a cél a következő 5 évre vonatkozóan.

A polgármester mivel a napirendi ponttal kapcsolatban kérdés és hozzászólás nem volt, szavazásra teszi fel a napirend elfogadását.

A képviselők egybehangzó 7 igen szavazattal az alábbi határozatot hozzák:

### 79/2011/XI.28./ Kt. határozat

Pánd Községi Önkormányzat Képviselő-testülete  
Pánd község területén a fenntartásában lévő  
temetők üzemeltetésére pályázatot ír ki.  
A közszolgáltatás megkezdésének tervezett időpontja  
2012. január 17. Megbízák a polgármestert a  
pályázattal kapcsolatos feladatokkal.

**Felelős:** polgármester,  
**Határidő:** november 29.

## 8. Lekötött betét felhasználás

**Lázók József polgármester:** Az akadálymentesítés összesen 1.400.000.-Ft, a következő részletet december 31-éig kell kifizetni. A Pick Róbertnek magas az elmaradása, több mint 3 Millió Ft, de még mindig nem tud fizetni. A lekötött betét feloldásához kell folyamodnunk emiatt.

A polgármester mivel a napirendi ponttal kapcsolatban kérdés és hozzászólás nem volt, szavazásra teszi fel a napirend elfogadását.

A képviselők egybehangzó 7 igen szavazattal az alábbi határozatot hozzák:

### 80/2011/XI.28./ Kt. határozat

Pánd Községi Önkormányzat Képviselő-testülete  
29/2011/V.30./ Kt. határozatával lekötött betét  
felhasználásával engedélyezi az akadálymentesítés  
pótmunkák 2.rész számla kifizetését leadott számla ellenében.

**Felelős:** jegyző  
**Határidő:** december 31.

## 9. Egyéb

### MÁV-START - kezdeményezés

A polgármester mivel a napirendi ponttal kapcsolatban kérdés és hozzászólás nem volt, szavazásra teszi fel a napirend elfogadását.

A képviselők 6 igen szavazattal és 1 tartózkodással az alábbi határozatot hozzák:

#### 81/2011/XI.28./ Kt. határozat

Pánd Községi Önkormányzat Képviselő-testülete a MÁV-START motorvonat beszerzésekre indított projektjét támogatja.

**Felelős:** jegyző

**Határidő:** december 31.

### Pándi Ifjú Nemzedékért Közalapítvány – Faház

**Lázók József polgármester:** A Pándi Ifjú Nemzedékért Közalapítvány kezelésébe szükséges átadni a faház épületét, mivel az alapítvány bevétel felújításra pályáztunk.

A polgármester mivel a napirendi ponttal kapcsolatban kérdés és hozzászólás nem volt, szavazásra teszi fel a napirend elfogadását.

A képviselők 6 igen szavazattal és 1 tartózkodással az alábbi határozatot hozzák:

#### 82/2011./XI.28./ Kt. határozat

Pánd Községi Önkormányzat Képviselő-testülete a Pándi Ifjú Nemzedékért Közalapítvány kezelésébe határozatlan időre átadja a Művelődési Házhoz (Pánd, Szilassy u. 3) tartozó faházat.

**Felelős:** polgármester

**Határidő:** azonnal

k.m.f.



Lázók József  
polgármester



Major Pál  
jegyző



Bárány Zsuzsanna  
jegyzőkönyvvezető

MEGHÍVÓ

Pánd Község Önkormányzatának Képviselő-testülete 2011. november 28-án /hétfő/ 16.30 órakor  
ülést tart, amelyre m e g h í v o m.

Ülés helye: Polgármesteri Hivatal tanácskozó terme

Napirend:

- 1/ Háziorvos beszámolója  
Ea: háziorvos
- 2/ Temető üzemeltetőjének beszámolója  
Ea: üzemeltető
- 3/ Vízmű üzemeltetőjének beszámolója  
Ea: üzemeltető
- 4/ Sportkör beszámolója  
Ea: sportkör képviselője
- 5/ 2012. évi költségvetési koncepció  
Ea: polgármester
- 6/ 2012. évi adók, díjak felülvizsgálata  
Ea: jegyző
- 7/ Temető üzemeltetési pályázat kiírása  
Ea: polgármester
- 8/ Lekötött betét felhasználása  
Ea: jegyző
- 9/ Egyebek

Pánd, 2011. november 23.



**Meghívót kapják:**

**Képviselők**

Pest megyei Kormány Hivatal  
Czervan György államtitkár  
Dr.Földesi Sebestyenné iskolaigazgató  
Papp Jánosné vezető óvónő  
Safranyik Zoltánné könyvtáros  
Palló Zsuzsanna műv.ház  
Dr.Szegvári Márta háziorvos  
Gerencsér Szabó Ilona védőnő  
Dr.Lelkes Márta fogorvos  
Pánd Családsegítő- és Gy.Szolg. Pánd  
Ágoston Géza lelkipásztor  
Fejős János körzeti megbízott  
Gizúr Istvánné pénzügyi bizottság

## Jelenléti ív

A 2011. November 28.- napján 16,30 órakor tartott testületi ülésről

- Lázók József polgármester  
Major Pálné jegyző  
1. Gáspár Tamás képviselő  
2. Hangyás István alpolgármester  
3. Karsai József képviselő  
4. Molnár József "  
5. Morvai József "  
6. Seres László "

  
.....  
  
.....  
  
.....  
  
.....  
  
.....  
  
.....  
  
.....  
  
.....

### Meghívottak:

- Czervan György Államtitkár  
Dr.Földesi Sebestyén né iskolaigazgató  
Lőrincz Benjaminné iskolaigazgató h.  
Pap Jánosné vezető óvónő  
Safranyik Zoltánné könyvtáros  
Palló Zsuzsanna Műv. Ház  
Dr.Szegvári Márta házi orvos  
Gerencsér Szabó Ilona védőnő  
Dr.Lelkes Márta fogorvos  
Pánd Családsegítő- és Gy.Szolg. Pánd  
Pánd Családsegítő- és Gy.Szolg. Pánd  
Fejős János körzeti megbízott  
Ágoston Géza lelkipásztor  
Gizúr Istvánné pénzügyi bizottság  
Bárány István sportkör  
Kun Zsolt vízmű  
Malatinszky Pálné temetkezés  
Bárány Zsuzsanna jegyzőkönyv vezető  
LŐRINCZ TIBOR NÉ  
DEHÉNYKÉ GÁLL ILONA

.....  
  
.....  
  
.....  
  
.....  
  
.....  
  
.....  
  
.....  
.....  
.....  
  
.....  
  
.....  
  
.....  
  
.....  
  
.....  
  
.....  
  
.....  
  
.....  
  
.....  
  
.....  
  
.....  
  
.....

Előterjesztés 2011. november 28. testületi ülés

Napirend elfogadása:

72/2011/XI.28./ Kt. határozat

Pánd Községi Önkormányzat Képviselő-testülete az ülés napirendjét elfogadja.

Felelős: polgármester.

Határidő: azonnal

**1./ napirend -Háziorvos beszámolója**

73/2011/XI.28./ Kt. határozat

Pánd Községi Önkormányzat Képviselő-testülete a Háziorvos 2011. évi munkájáról szóló beszámolót

Elfogadja..... Nem fogadja el..... Tartózkodik.....

Felelős: jegyző

Határidő: azonnal

**2./ napirend – Temető üzemeltetőjének beszámolója**

74/2011/XI.28./ Kt. határozat

Pánd Községi Önkormányzat Képviselő-testülete a Temető üzemeltetőjének 2011. évi munkájáról szóló beszámolót

Elfogadja..... Nem fogadja el..... Tartózkodik.....

Felelős: jegyző

Határidő: azonnal

**3./ napirend – Vízmű üzemeltetőjének beszámolója**

75/2011/XI.28./ Kt. határozat

Pánd Községi Önkormányzat Képviselő-testülete a Vízmű üzemeltetőjének 2011. évi munkájáról szóló beszámolót

Elfogadja..... Nem fogadja el..... Tartózkodik.....

Felelős: jegyző

Határidő: azonnal

14/2011/XI.28./ Kt.rendelet javaslat

A vízdíj 2012. évi megállapításáról a 12/2010/XI.29./ Kt. rendelet hatályon kívül helyezése

/2011. évre vonatkozórendelet mellékelve.....módosítások?/

Előterjesztés 2011. november 28. testületi ülés

**4./ napirend - Sportkör beszámolója**

**76/2011/XI.28./ Kt. határozat**

Pánd Községi Önkormányzat Képviselő-testülete a Sportkör 2011. évi munkájáról szóló beszámolót

Elfogadja..... Nem fogadja el..... Tartózkodik.....

Felelős: jegyző  
Határidő: azonnal

**5./ napirend - 2012. évi költségvetési koncepció**

**77/2011/XI.28./ Kt. határozat**

Pánd Községi Önkormányzat Képviselő-testülete az Önkormányzat 2012. évi költségvetéséről szóló koncepciót

Elfogadja..... Nem fogadja el..... Tartózkodik.....

Felelős: polgármester, jegyző  
Határidő folyamatos

**6./ napirend - 2012. évi adók, díjak felülvizsgálata**

**Pénzügyi Bizottság nem javasol emelést:**

- Komfortos lakások bérleti díja 300.-Ft/m<sup>2</sup>/hó
- Művelődési Ház terembérleti díjak
- Temetőrendeletben meghatározott díjak
- Kommunális adó 6.000.-Ft/év/adótárgy
- Kaszáló, rét bérleti díjak

**Pénzügyi Bizottság emelést javasol: /rendeleti javaslatok külön lapon/**

- Gyógyszertár, Vízmű: 12.000.-Ft/hó+ Áfa bérleti díj helyett havi 15.000.-Ft. –  
A 14/2006./XI.27./Kt.rendelete a 14/2008./XI.25./ és a 17/2009/XI.30./Kt. rendeletek módosításaival egységes szerkezetbe foglalva amely az Önkormányzat rendelkezése alatt álló lakásokkal, helyiségekkel való gazdálkodásról szól rendelet módosítása - **15/2011/XI.28./ rendelet - módosítási előterjesztés**

- Fogászati díj 20 %-os emelés -**16/2011/XI.28./ rendelet - módosítási előterjesztés**
- Szennyvíz leürítési díj 120.000.-Ft/év + Áfa helyett 150.000.-Ft/év + Áfa. - határozat

**Kommunális helyi adóról szól rendelete módosítása**

Vállalkozók kommunális adóra vonatkozó részek hatályon kívül helyezése - **17/2011/XI.28./ rendelet - módosítási előterjesztés**

- Az önkormányzat intézményeiben a térítési díjak és az alkalmazott étkezési normák megállapítása – rendelet hatályon kívül helyezése. **18/2011/XI.28./ rendelet - módosítási előterjesztés**

**Előterjesztés 2011. november 28. testületi ülés**

**78/2011/XI.28./ Kt. határozat**

8. Pánd Községi Önkormányzat Képviselő-testülete az a szennyvíz leírási díjat 2012. január 1. napjától .....Ft/év/Áfa összegben állapítja meg.

Elfogadja..... Nem fogadja el..... Tartózkodik.....

Felelős: polgármester, jegyző  
Határidő: folyamatos

**Előterjesztés 2011. november 28. testületi ülés**

**7./ napirend - Temető üzemeltetési pályázat kiírása**

**79/2011/XI.28./ Kt. határozat**

Pánd Községi Önkormányzat Képviselő-testülete Pánd község területén a fenntartásában lévő temetők üzemeltetésére pályázatot ír ki. A közszolgáltatás megkezdésének tervezett időpontja 2012. január 17. Megbízják a polgármestert a pályázattal kapcsolatos feladatokkal.

Elfogadja..... Nem fogadja el..... Tartózkodik.....

Felelős: polgármester,  
Határidő: november 29.

**8.napirend/ -Lekötött betét felhasználás**

**80/2011/XI.28./ Kt. határozat**

Pánd Községi Önkormányzat Képviselő-testülete 29/2011/V.30/ Kt. határozatával lekötött betét felhasználásával engedélyezi az akadálymentesítés pótmunkák 2.rész számla kifizetését leadott számla ellenében.

Elfogadja..... Nem fogadja el..... Tartózkodik.....

Felelős: jegyző  
Határidő: december 31.

**9.napirend/ -Egyéb**

MÁV-START -kezdeményezés

**81/2011/XI.28./ Kt. határozat**

Pánd Községi Önkormányzat Képviselő-testülete a MÁV-START motorvonat beszerzésekre indított projektét támogatja.

Elfogadja..... Nem fogadja el..... Tartózkodik.....

Felelős: jegyző  
Határidő: december 31.

Előterjesztés 2011. november 28. testületi ülés

14/2011/XI.28./ Kt. rendeleti javaslat

A vízdíj 2012. évi megállapításáról a 12/2010/XI.29./ Kt. rendelet hatályon kívül helyezése

**12/2010/XI.29./ Kt.rendelete  
a vízdíj megállapításáról -hatályon kívül helyezése**

Pánd község Önkormányzata a helyi önkormányzatokról szóló 1990. évi LXV. Tv. felhatalmazása alapján rendeletet alkot a tulajdonát képező, üzemeltetésre kiadott vízi-közmű által szolgáltatott ivóvíz díjáról és az alapdíjról.

*2012.évi javaslat*

- 1.§. 1./ A vízi-közműről szolgáltatott ivóvízdíj 167.-Ft/m<sup>3</sup> + mindenkori Áfa összege  
2011. január 1-től Áfa kulcs változásig, jelenleg 167.-Ft/m<sup>3</sup> + 42.-Ft. Áfa .....Ft/m<sup>3</sup>  
**Összesen: 209.-Ft/m<sup>3</sup>.** .....áfa  
.....összesen
- 2./ Alapdíj: havonta 125.-Ft. + mindenkori Áfa fogyasztástól függetlenül. ....hó  
2011. január 1-től Áfa kulcs változásig, jelenleg 125.-Ft/hó + 30.-Ft. Áfa .....áfa  
**Összesen:155.-Ft/hó** .....össz.

- 2.§. 1./ A rendelet 2011. január 1-én lép hatályba. *2012.január 1.*
- 2./ Hatályba lépésével az 15/2009/XI.30./ Kt. rendelet hatályát veszti. *Hatályát veszti:  
12/2010./XI.29./*
- 3./ A rendelet kihirdetéséről a jegyző gondoskodik.

Pánd, 2010. november 29.

2011.november 28.

Elfogadja.....

Nem fogadja el.....

Tartózkodik.....



**Előterjesztés 2011. november 28. testületi ülés**

**15/2011/XI.28./ rendelet - módosítási előterjesztés**

A 14/2006./XI.27./Kt.rendelete a 14/2008./XI.25./ és a 17/2009/XI.30./Kt. rendeletek módosításaival egységes szerkezetbe foglalva amely az Önkormányzat rendelkezése alatt álló lakásokkal, helyiségekkel való gazdálkodásról szól rendelet módosítása –

**14/2006./XI.27./Kt.rendelete a  
14/2008./XI.25./ és a 17/2009/XI.30./Kt. rendeletek  
módosításaival egységes szerkezetbe foglalva**

**amely az Önkormányzat rendelkezése alatt álló lakásokkal, helyiségekkel való  
gazdálkodásról szól**

1 sz. melléklet

**A lakásokkal, helyiségekkel történő gazdálkodásról**

*Javaslat 2012. január 1-től*

**I. A lakások havi lakbérének mértéke: 2010. január 1-től**

1./ komfortos lakás esetén 300-Ft/m<sup>2</sup>/hó.

2./ Gyógyszertár, Vízmű: 12.000.-Ft/hó+ ÁFA

*15.000.-Ft/hó*

**II. Külön szolgáltatások:**

A lakások bérlői kötelesek fizetni az egyedi fogyasztás alapján mérhető közmuhasználatot  
/víz, villany, gáz, telefon/

Ahol nincs egyedi mérőszerkezet, a fogyasztás arányos megosztásával külön megállapodás alapján  
fizetendő a közműdíj.

**III. Lakásigény mértéke - az együttlakó személyek számától függően.**

- a./ 2 személyig: 1- 2 1/2 lakószoba
- b./ 3 személy esetén: 1 1/2 - 3 lakószoba
- c./ 4 személy esetén: 2- 3 1/2 lakószoba
- d./ 5 személy esetén: 2 1/2 - 4 lakószoba
- e./ 6 személy esetén: 3- 4 1/2 lakószoba
- f./ 7 személy esetén: 3 1/2 - 5 lakószoba
- g./ 8 személy esetén: 4- 5 lakószoba
- h./ 8 nál több : mind. 4 1/2 lakószoba

Elfogadja..... Nem fogadja el.....

Tartózkodik.....

Előterjesztés 2011. november 28. testületi ülés

-16/2011/XI.28./ rendelet - módosítási előterjesztés  
Fogászati díj 20 %-os emelés

Pánd Községi Önkormányzat Képviselő-testületének  
17/2008./XI.25./ Kt. rendelete  
Pánd községi fogászaton alkalmazandó  
fogászati díjakról

Pánd község Önkormányzatának képviselő-testülete a helyi önkormányzatokról szóló 1990. évi LXV. tv. 10.§.(1) bek. foglalt felhatalmazás alapján az önkormányzat által működtetett Pánd községi Fogászatot /2214. Pánd Szilassy u. 1/b./ alkalmazandó fogászati térítési díjak megállapításával kapcsolatban az alábbi rendeletet alkotja.

1.§.

*Javaslat 2012.január 1-től*

rögzített fogpótlás K+B korona	3.500.-	4.200.-
Kivethető fogp.teljes fogsor	9.000.-	10.800.-
Részleges fogsor :		
-fémlemez	9.000.-	10.800.-
-amilál	7.000.-	8.400.-

2.§

- (1) E rendelet rendelkezéseit 2009. január 1. napjától kell alkalmazni. *2010.01.01.*  
(2) E rendelet hatályba lépésével a 16/2005/X.25./ Kt. rendelet hatályát veszti.

*Hatályát veszti: 17/2008./XI.25./*

- (3) A rendelet kihirdetéséről a jegyző gondoskodik.

Pánd, 2008. november 25.

*2011.november 28.*

Elfogadja..... Nem fogadja el..... Tartózkodik.....

Előterjesztés 2011. november 28. testületi ülés

**17/2011/XI.28./ rendelet - módosítási előterjesztés**

Kommunális helyi adóról szól rendelete módosítása

Vállalkozók kommunális adóra vonatkozó részek hatályon kívül helyezése –

Pánd Községi Önkormányzat Képviselő Testülete a 12/2006/XI.27./Kt. rendelettel megállapított a 16/2009./XI.30./Kt .rendelet módosításával egységes szerkezetbe fogalt kommunális helyi adóról szóló rendelet 8.-9.-10.-11 §.-ait, amely a vállalkozók kommunális adójáról szól hatályon kívül helyezi.

Elfogadja..... Nem fogadja el..... Tartózkodik.....

**18/2011/XI.28./ rendelet - módosítási előterjesztés**

Pánd Községi Önkormányzat Képviselő Testülete Az önkormányzat intézményeiben a térítési díjak és az alkalmazott étkezési normák megállapításáról szóló 12/2009/IX.21. kt. rendeletet hatályon kívül helyezi.

Elfogadja..... Nem fogadja el..... Tartózkodik.....

Tisztelt Pánd Község Képviselőtestülete!

Háziorvosi beszámoló  
2011.

1.) Az egészségügyi alapellátás keretei

2009. március 1. óta vegyes körzeti háziorvosként, iskolaorvosként és 2011.06.01-től természetgyógyászként is működöm a településen.

A háziorvosi rendelési idő heti 20 óra; hétfő, kedd, csütörtök és péntek 8-12 óra között, szerdán pedig 13-17 óra között. Emellett heti 1-1 órában biztosítok tanácsadást, ezek időpontja terhéseknek szerdán 10-11 óra között, csecsemőknek szerdán 11-12 óra között.

A rendelési időn kívül készenléti szolgálatot biztosítok, ezzel lefedve a hétköznaponkénti 8-16 óra közötti rendelésen kívüli időtartamot.

Az iskola-egészségügyi ellátást hétfőn 12-14 óra között végzem, illetve igény szerint bármikor sürgős esetben.

Szerda reggelként fél 8-fél 9 között vérvételi lehetőséget biztosítunk helyben, térítési díj ellenében (felnőtteknek 400 Ft/fő, gyermekeknek 200 Ft/ fő), mivel a vérvételt az Egészségbiztosítási Pénztár nem finanszírozza.

Természetgyógyászat magánrendelési idő: keddenként 16-19 óra között.

2.) Személyi kérdések

Lőrincz Tiborné körzeti ápolónővel továbbra is jó és összehangolt munkát tudunk végezni, mindenki megelégedésére. 2010. szeptembere óta a házi szakápolási munkát is ő végzi másodállásban egyéni vállalkozóként. Egészségügyi továbbképzéseken rendszeresen részt vesz, ezek finanszírozását én biztosítom.

Lőrincz Adrienn 2010. április óta dolgozik nálam orvosi asszisztensként és takarítóként. Belépésekor beiskoláztam orvosi asszisztens szakra, ezt jövő évben fejezik be. Idén 580 óra (!) gyakorlatot teljesített a háziorvosi rendelőn kívül szakrendelőben és kórházban és eddigi vizsgái szépen sikerültek. Minden tőle telhetőben segít minket és számíthatunk rá.

Jómagam szakvizsga óta dolgozom a Családorvosi Tanszéken külső kutató munkatársként, oktatástechnikai témakörben. Rendszeresen részt veszek a háziorvosi és oxyologiai továbbképzéseken. Idén eddig két természetgyógyászati szakvizsgát szereztem, az egyik fülakupunktúra, a másik bioenergetika. A harmadikat reflexológiából (mikrorendszerek zónamasszázs) reményeim szerint november végén teszem le. Emellett Reiki gyógyításból is mester fokozatot kaptam. Továbbra is ügyelek Nagykátán havi 5 napot, itt 2005 óta dolgozom. Emellett nagyon ritkán a budapesti Merényi kórház Traumatológiáján is ügyelek. A Magyar Resuscitációs Társaság oktatójaként újraélesztést oktatok részben laikusoknak, részben óvodában, szülőknek és részben egészségügyi tanulóknak illetve dolgozóknak.

3.) Együttműködés a helyi intézményekkel

A pándi Polgármesteri Hivatallal rendszeres a kapcsolatunk, segítséget kapunk kisebb-nagyobb ügyes-bajos dolgaink rendezéséhez, ezért ezúton is köszönetet mondunk különösen Lázók József Polgármester Úrnak, Hangyás István Alpolgármesternek és Major Pálné Jegyzőnőnek.



Az óvodával jól együttműködtünk eddig a régi vezetónővel, jelenleg pedig az újjal, figyelembe véve a kéréseiket a gyermekek fertőző betegségeivel és a hiányzások igazolásával kapcsolatban.

Az iskolával kicsit nehezkesebben működik az együttműködésünk, az elmúlt időszakban különösen, mert szakmai kérdésekben nézeteltéréseink voltak. Reméljük ezek a Polgármesteri Hivatal segítségével rendeződtek.

A csecsemő- és terhes-tanácsadást Gerencsér Szabó Ilona védőnővel eddig közösen tartottuk, november végétől ezt a két szolgálat az ÁNTSZ ajánlásának megfelelően önállóan végzi. Nem tudtuk azonosítani magunkat a védőnő szemléletmódjával, a részletek úgy gondolom, hogy csak az érintettek tartoznak.

A Családsegítő Szolgálatnál Tószegi Istvánnéval és Kovács Mártával rendszeres kapcsolatban vagyunk, gyakran konzultálunk a betegek érdekében.

A fogászati ellátást illetően jól együttműködünk Dr. Lelkes Márta fogorvosnővel, legyen akár betegek számára antibiotikum felírására, akár fogászati betegek táppénzbe vételéről.

A gyógyszerár vezetőinek és dolgozóinak hálásak vagyunk a heti 5 napos nyitva tartás biztosításáért és hogy még azokat a gyógyszereket is beszerzik nekünk, ami országos hiánycikk. Előfordul, hogy zárás után még külön visszajönnek gyógyszerrel egy-egy betegnek!

#### 4.) Betegforgalom

A praxis jelenlegi létszáma 2035 fő, az elmúlt évhez képest emelkedett.

A betegek korcsoport szerinti felosztása:

- ❖ 0-4 éves: 117 fő
- ❖ 5-14 éves: 281 fő
- ❖ 15-34 éves: 570 fő
- ❖ 35-60 éves: 712 fő
- ❖ 60 év feletti: 355 fő

Az idei évben eddig összesen 14788 orvos-beteg találkozás történt, ezek nagy része a rendelőben, 3-5%-uk lakáson.

#### 5.) Fejlesztés

Az idei évben az egész háziiorvosi rendelőt kifestettük megnyugtató halványzöld színre. Ez év őszétől az Egészségbiztosítási Pénztár külön eszköztámogatást biztosít, havi részletekben, ennek igénylése folyamatban van.

Hálásak lennénk, ha a tavaly ősze ígért rendelői előtti parkoló terület felszórása vagy elegyengetése idén még tél előtt megvalósulna.

#### 6.) Szűrővizsgálatok, megelőzés.

A gazdasági válság miatt gyógyszergyárak a szűrővizsgálatokat már nem támogatják, így szűrési napot nem tudunk szervezni. A háziiorvosi tevékenység részeként az esedékes szűréseket rendszeresen elvégezzük, a prevenciós munkát viszont folyamatosan ellátjuk.

2011.06.20-án Lőrincz Tiborné részt vett a Mozgáskorlátozottak Közép-Magyarországi Regionális Egyesületének Minden Fogyatékkal Élők Találkozója rendezvényén és biztosította a vérnyomás és vércukor mérést.

Velük együttműködve tervezünk még idén év végén ortopédia napot szervezni.

#### 7.) Nehézségek

A rendelői előtti földterület annyira egyenetlen, hogy ez sáros és jeges időben gondokat okoz, kérjük szépen ennek rendezését lehetőség szerint.



Az otthoni gyógytorna kivitelezését még mindig nem sikerült megoldani, elvileg létezik a monori házi szakápoló cégnél, de a gyakorlatban Pándon még sehova sem ment ki a gyógytornász.

Hasznos lenne a terhesek és a kisgyermekes anyukák számára főállású védőnő alkalmazása, aki időben is többet tudna segíteni.

Kérem beszámolómmal megvitatását és elfogadását.

  
Dr. Szegvári Márta  
Házi orvos

Pánd, 2011-11-17

Dr. Szegvári Márta házi orvos  
Felnőtt és gyermek házi orvosi szolgálat  
2214 Székessy út 16/A  
Tel: 2843-815 Mobil: 20/21-22-001  
Agárdi kórház ÁNTSZ eng. 1235-2/2011  
Szakmai szervezetek egysége: 001215023

## Tisztelt Képviselet!

A párti kéréső üzeneteket 2007. január 1-vel vette át  
létem volt, hogy a település kistérségi elhelyezkedésére megakarvának  
megfelelően a „vághatóság” megadása érdekében milto legyen. Ezzel milto  
volt a vonatkozó helység és a terület egész területének rendben kétele.

Öt év alatt, amennyire az anyagok és a lehetőségek engedte  
a vonatkozót rendben tettük. Legelő alkalommal kívülről kapott új  
kiszárási szerelést és új szét. A nyíltkörökön a szákkal kellett kezelni  
Az összes kapott vonatkozót felvettük. Amennyire lehetőségek. A  
falra vándorító falvakokat vettük fel. A környezővilágban állandóan  
lévő volt, így az egész országot vették át, a kórházokat kivéve  
Belső feleket már kettőt is vették át, de a falak nagyon sokat vettek  
egy egy idő után ismét elcsúsztak. /Társa a kórházra sebb lenne./ A  
költségek kijáratásával, a cserék átadásával megvették az állandó és  
gésék, befolyások. Mindezt ebben nagy gondot fordítottunk és fordítottunk a fal  
róna. Első ebben nem tudtuk először egyáltalán kivágni a fűvet, mert  
nagyra el volt kanyargva, így ebben az esetben kivágtuk a fűvet.  
A többi évvelora B-szor. A tavalyi évben elkezdtek kivágni az orgona,  
kacsa és kókány kórház, amit az ideiglenes fűvel. A sok vándorító óriás  
gallyakat elvették. Minth minden évben, soha is legnagyobb próba  
mialt a szemel, illetve annak elvételére jelezte. Egyetlen nap a  
napig nem veszik figyelembe a gyűjtő kórházokat. Kórházra kórház  
van a kórház, vagy egy-egy eldobott kórház. Így minden nagy nagy  
nővelés előtt ott kell kedre illetve kórházai ezeket a kórházokat  
A kivágtott kórházokat, nyílat is nívetebbre dobálják külön, mint a

Kijelölt kére.

Éves az éves kérelemor lett elválasztva a neműt Cegléce a qpi kére. | T. alk. 56.400 Ft T. alk. 60.225 Ft II. alk. 56.325 Ft. | A neműt magánüzemeltől 9 Ft/kg-ot, közlektől 15 Ft/kg-ot. Igazolatos doloz, hogy egy ide korjak ki ottani hulladékait / egy egyéni földszobai zajmentes - jüde nékiül. Móródik alkalommal egy porcián WC + orvito mellyny felek 2 hulladékot / Kiszottak kopja elött kérelemor redtük öze a falvetelet is jékiük rendet a navatorozó kornyekek. Kiszottak kopja uká a padc redtük ki a csarnokat és a cöllezés réskeit, ezeket kellett pótolni.

2011-es éves 11 fő kúnyt el, akik el lettek kénvte, illetve az unajaiha lettek elhelyezve végző új kóvra

1 fő vett	2. neműtől székelyett	10.000 Ft	10.000 Ft.
6 - " - "	1 " - "	5.000 Ft.	30.000 Ft.
1 - " - "	Polgármesteri kem.	—	—
2 - " - "	Unajai - unajikket	—	—
1 - " - "	Lepruáhtul kem.	—	—
2 - " - "	3 db. 1 neműtől szék.	5.000	15.000 Ft.
			<hr/>
			55.000 Ft.

A navatorozó helyiséget: 8 elmozdított vettek igényben korvatorozó

4 x	25.000 + 5000 Ft.	120.000 Ft.
2 x	25.000 Ft. —	50.000 Ft.
2 x	Polgármesteri kem.	—
		<hr/>
		170.000 Ft.

Változtatási kérések:

1 x	1 kop	1250 Ft.
2 x	1 - " -	2500 Ft.
10 x	1 - " -	12500 Ft.
		<hr/>
		16250 Ft.



A következő évben, évkezelő foglalkozni kell a kisközség kialakítására új munkálat, lakás felújítására. Éppen ebben válságok a munkálatok. /Különbözőknek csatlakozni egy pártjához, munkára, melyet lehet rendelni, illetve munkálatok kialakításai belőlük/

A határ levő rossz időkre felkészülni kell, van előkészítve a munkálatok a munkálatok ellen. Az esetleges kórosnak a munkálat, minden évben megoldható a munkálatok által segítéssel.

A biztonságos munkálatok érdekében a munkálatok felújítását is a munkálat felújításával munkálatok fogják.

Kérem Önöket, hogy rövid kiegészítéssel elfogadják a munkálatokat.

Köszönettel  
Kovács Pál

EGYES

KIS  
KETTÉS

1. 2.

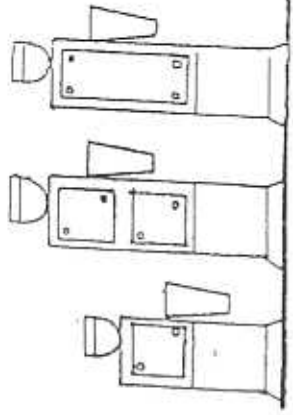

1.

2.

3.

4.

5.

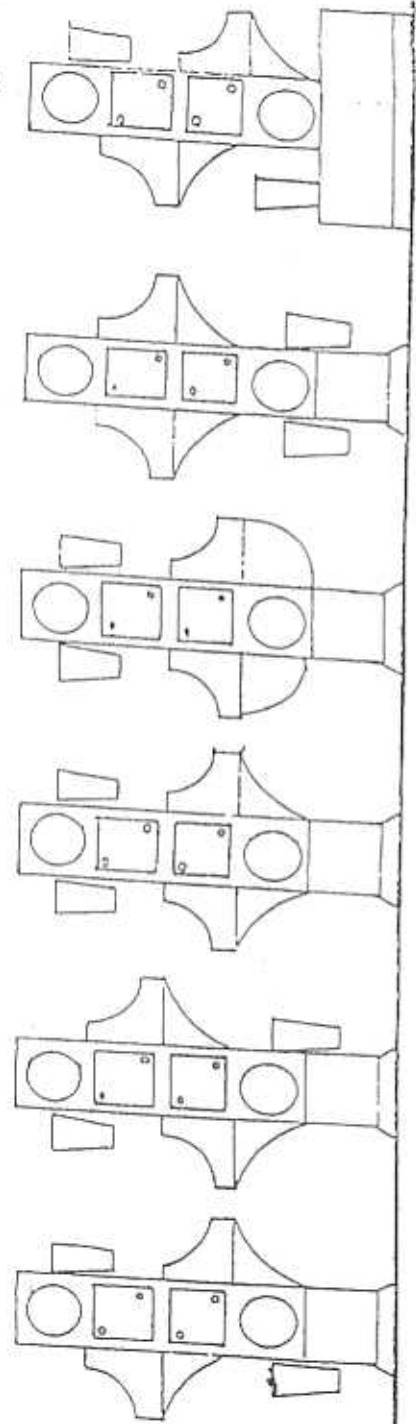

NAGY KETTÉS /KIS LÁBAZATTAL/

NAGY KETTÉS  
/NAGY LÁBAZATTAL/

TIPUSOK 1-től 5-ig ; mint nagy kettésnél!

NÉGYES  
/KIS LÁBAZATTAL/

1. - - - - - 5.

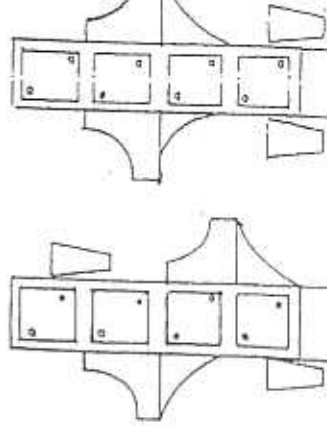

NÉGYES  
/NAGY LÁBAZATTAL/

1. - - - - - 5.

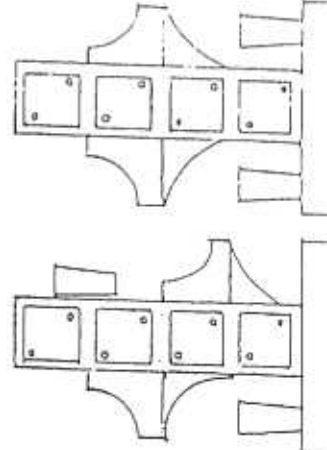

KÉTSEB KETTÉS  
/KIS LÁBAZATTAL/

1. - - - - - 5.

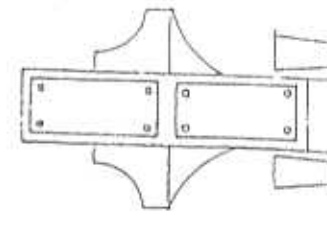

KÉTSEB KETTÉS  
/NAGY LÁBAZATTAL/

1. - - - - - 5.

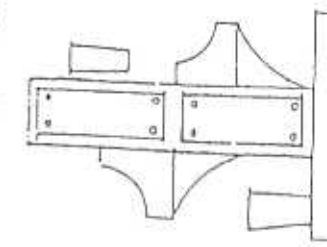



## Varázskő Kft

2085 Pilisvörösvár Budai út 22.

Tel: 06 26 330-205

Fax: 06 26 330-987

Tisztelt kollega!

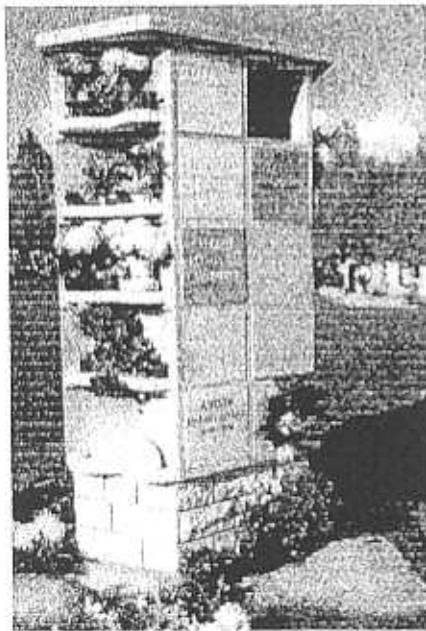

Szeretném figyelmébe ajánlani a képen látható saját tervezésű urnafülkénket.

- 30 férőhelyes,
- 30 x 30 as márvány vagy gránit lapokkal
- anyaga működő, talpazata mészkő vagy márvány
- oldalsó részén virágok elhelyezésére polcokat alakítottunk ki

Egyedi tervezésű márvány és gránit urnák, urnasírkövek készítését, forgalmazását, vállaljuk.

Amennyiben felkelte érdeklődését kérem, keresse fel irodánkat.

Tisztelettel:

*Molnár Sándor*  
Molnár Sándor  
kőfaragó mester

MERETEK : CH - 800

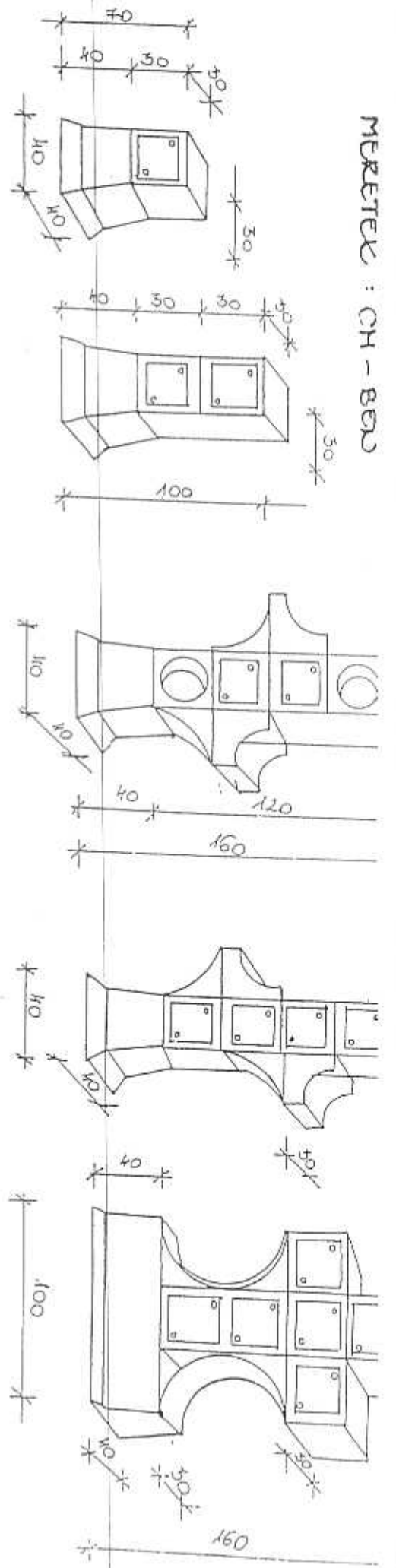

EGYES KISKÉTES DAQY KÉTES NÉGYES HATDÖS  
KIS LÁBAZATTAL DAQY LÁBAZATTAL

HÁRULÁT : 26 x 26

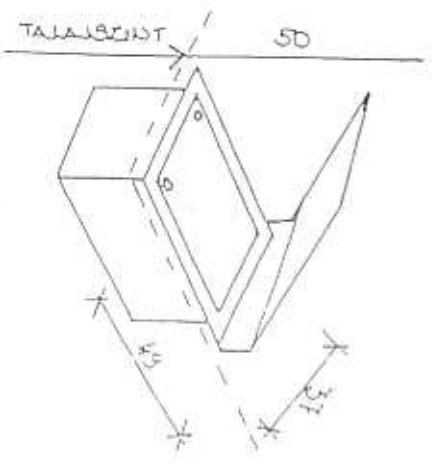

KISKÖNYV  
HÁRULÁT : 34,5 x 24,5

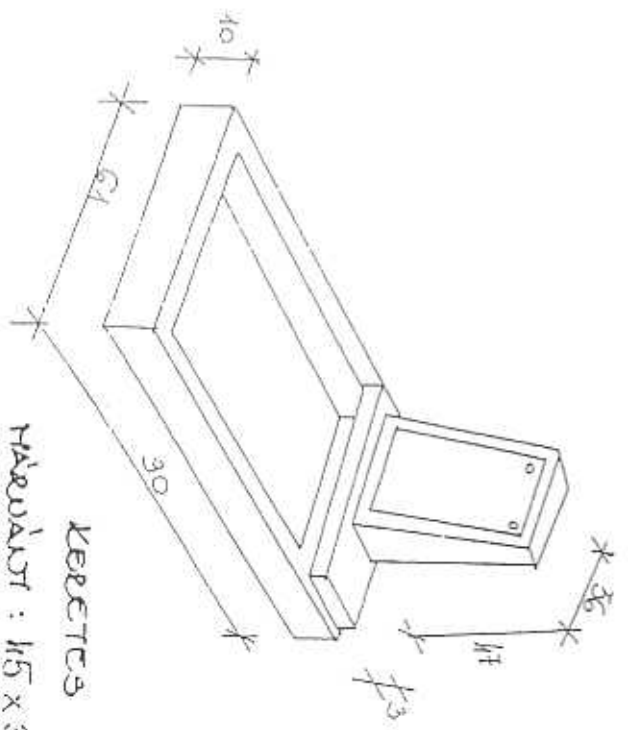

HÁRULÁT : 15 x 33

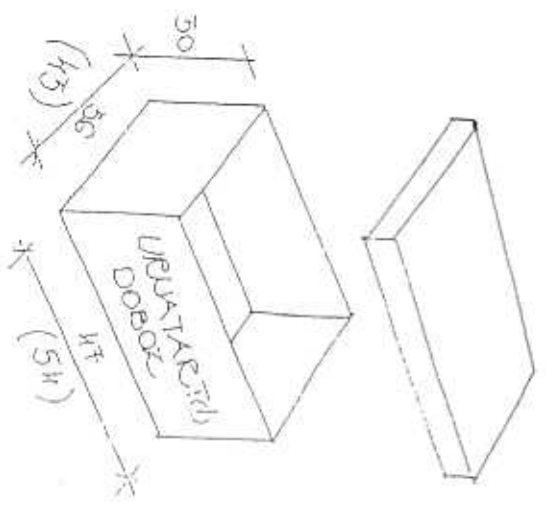

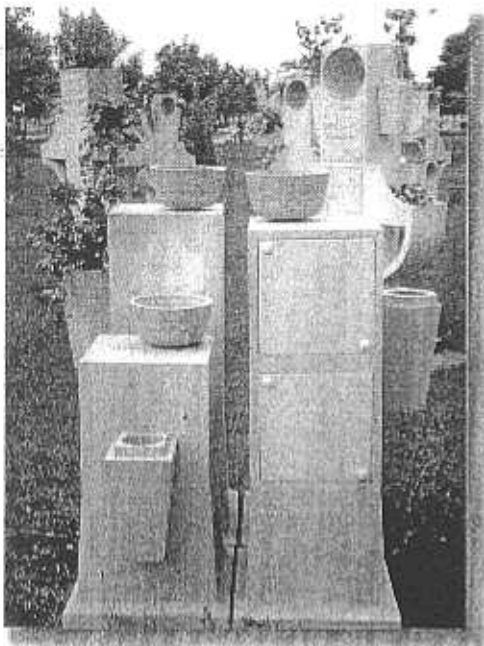

Kis egyes  
urnasír



Kis kettes  
urnasír



Nagy kettes  
urnasír

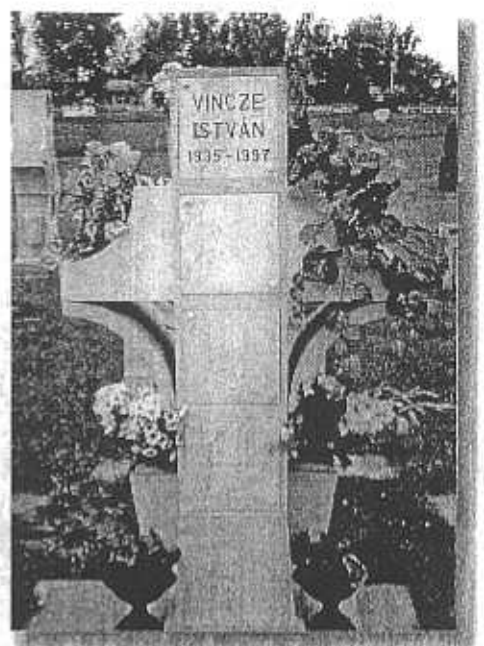

négyes  
urnasír



Keretes urnasír

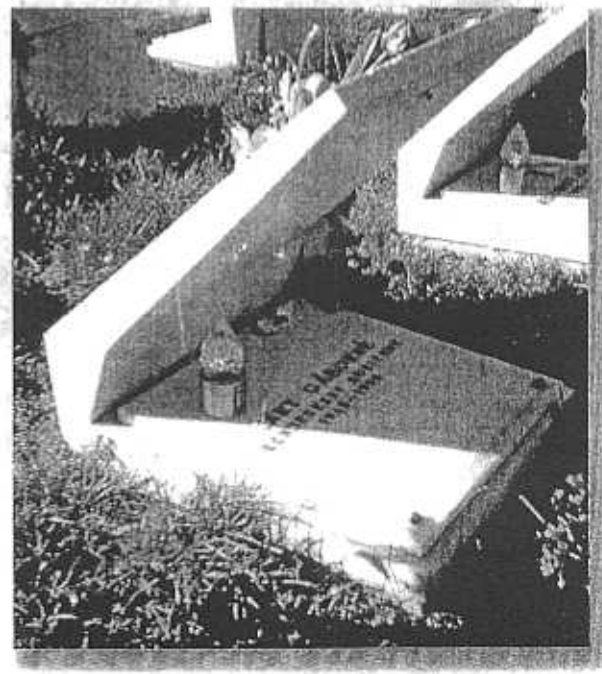

Könyv alakú urnasír

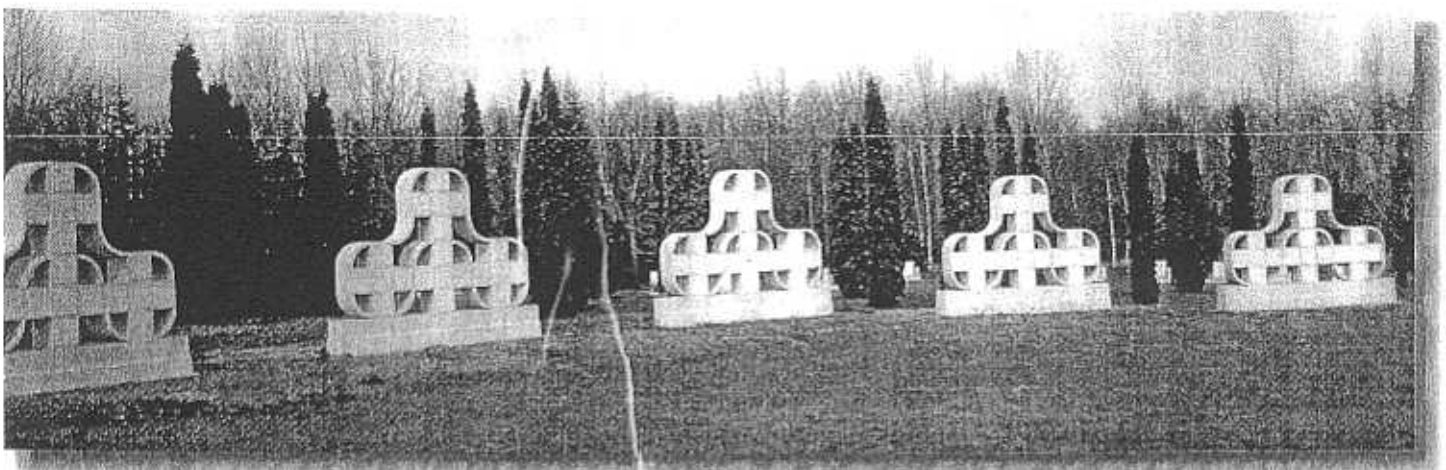

Urnafal

# MODUL RENDSZERŰ



## URNATEMETŐ KIALAKÍTÁS

**VÉSTKFT**

3131 Sósbaranyán, Kossuth út 64.

Tel/fax: +36-32/404-153 Mobil: +36-20/9387-661

E-mail: [vestkft@enternet.hu](mailto:vestkft@enternet.hu)

Web: [www.vestkft.hu](http://www.vestkft.hu)

A hagyományos beton urnasírok kiváltására, illetve a választék bővítésére kívánjuk ajánlani a szerintünk esztétikus megjelenésű, tartós urnasírrendszereinket, szellősebb kivitelezésű urnafalainkat.

A védjegyzetett szabadalommal védett urnasírok és urnafalak műgyanta kötésűek, és ez adja hosszú állóképességüket, karcsú kivitelezhetőségüket, modul rendszerüket.

A termék UV sugárzásnak ellenáll.

A szép megjelenés lehetőséget nyújt szellősebb kivitelű megvalósításra (park) és családi temetkezési helyek kialakítására.

Termékünk 1996-ban elnyerte Spanyolországban a  
**„Nemzetközi Grand Prix a legjobb  
szolgáltatásért és minőségért” díjat,**  
aminek a későbbiekben is szeretnénk messzemenően megfelelni.



**Néhány referencia  
munkánk:**

Budapest: óbudai temető  
Farkasréti temető  
tatabányai temető  
dunaújvárosi temető  
szolnoki temető

ÉP-KÖZ-KEZ  
KFT

Épületgépészeti és Közműkezelő Kft.  
2253. Tápióság, Szentmártonkátai út 47.  
Tel.: (+36) (29) 465-121  
Fax: (+36) (29) 465-121  
E-mail: kunzsolt@monornet.hu

Pánd Önkormányzat  
Pánd Fő út 86  
Tel: (+36) 29 665-030  
Fax: (+36) (29)

Ügyintéző: Kun Zsolt  
(+36) 30 9717-762  
(+36) (29) 438-339

Pánd Önkormányzatának Képviselő Testülete  
Részére

Dátum: 2011-11-18  
Ikt. sz.:  
Oldalak: 2

Tárgy: Vízdíj áremelési ajánlás

Tisztelt Képviselő Testület!

**ELŐTERJESZTÉS**  
a közüzemi vízműből szolgáltatott ivóvízért,  
fizetendő díjakról  
2012. évre

Az árak megállapításáról szóló 1990. évi LXXXVII. tv. az önkormányzati tulajdonú víziközműből szolgáltatott víz és szennyvízelvezetés díj megállapításának jogát a település önkormányzatának hatáskörébe utalta a szolgáltató előterjesztése alapján.

A hatósági ár megállapítója a kérelem, illetve a kért adatok kézhezvételétől számított harminc napon belül köteles az ármegállapítást – jogszabályban – közzétenni, vagy a kérelem elutasításáról a kérelmezőt értesíteni.

A törvény az alábbiak szerint szabályozza az árak megállapítását: - a legmagasabb árat úgy kell megállapítani, hogy a hatékonyan működő vállalkozó ráfordításaira és a működéshez szükséges nyereségre fedezetet biztosítson, tekintettel az elvonásokra és támogatásokra is. - a legalacsonyabb árat úgy kell megállapítani, hogy az legalább a hatékonyan működő vállalkozó ráfordításaira fedezetet biztosítson, tekintettel az elvonásokra és támogatásokra is.

A 2012. évi vízdíj előterjesztés kidolgozási alapja a 2011. évi termelési adatok és ráfordítások.

Ezen ismert adatokból kiindulva, év végére az alábbi mennyiségi adatok várhatók: 1.sz melléklet

A szolgáltató a várható változások alapján az ivóvíz áfa nélküli díját 167 Ft/m<sup>3</sup>-ről 184 Ft/m<sup>3</sup>-re az alapdíjat 125Ft/hó-ról 150Ft/hó-ra 20% kívánta módosítani, mely a vízdíj esetén 10 %, az alapdíj esetén 20%-os emelésnek felel meg.

Kérem a Tisztelt Testületet, hogy az önkormányzat alapfeladatát jelentő települési vízellátás érdekében a tervezetet elfogadni szíveskedjen.

Tápióság, 2011-11-18

Tisztelettel:  
  
Kun Zsolt ügyvezető



## 2011. ÉVI PÉNZÜGYI TÉNY ADATOK

Ágazati eredménykimutatás (ezer Ft)  
Az egyes adatok értelmezésének alapja a 2000. évi C. törvény (Tv.)

	Megnevezés	Ivóvíz termelés és szolgáltatás
01	Közvetlen anyagköltség	628
01.1	01-ből: Termelési anyag	75
01.2	01-ből: Üzemanyag	553
01.2.1	01.1-ből: Benzín	157
01.2.2	01.1-ből: Diesel	396
02	Vásárolt víz költsége	
03	Technológiai villamosenergia költség	1 950
04	Közvetlen bérköltség	3 960
05	Személyi jellegű kifizetések	
06	Bérfelrakások	1 370
07	Értékesítési leírás	
08	Igénybe vett szolgáltatás	350
08.1	08-ből: Közmű bérleti, eszközhasználati használati díj	144
08.2	08-ből: Postai távközlési költség	167
09	Egyéb szolgáltatások	1 073
09.1	09-ből: Hatósági díjak	755
09.2	09-ből: Vízkészlet járulék	318
10	Osszetett közvetlen költségek	250
10.1	10-ből: Javítás, karbantartás	250
10.1.1	10.1-ből: idegen	
10.1.2	10.1-ből: saját	
11	Aktívált saját teljesítmény, saját termelésű készletek állományváltozása	
12	<b>Értékesítés elszámolt közvetlen önköltsége (01+02+...+12)</b>	<b>9 581</b>
13	Eladott áruk és szolgáltatások értéke	
14	<b>Összes közvetlen költség (12 + 13)</b>	<b>9 581</b>
15	Közvetett költség	442
15.1	16-ből: Értékesítési általános költség (Nyomtatványok, iroda szerek)	25
15.2	16-ből: Igazgatási általános költség (számviteli szolg. Díja)	340
15.3	16-ből: Egyéb általános költség (Tisztító szerek, Felhasznált technológiai vegyszerek)	77
15.4	16-ből: Anyagigazgatási költség	
16	<b>Teljes önköltség (14+15)</b>	<b>10 023</b>
17	Egyéb ráfordítások	
18	<b>Üzemi ráfordítások (16+17)</b>	<b>10 023</b>
19	Értékesítés nettó árbevétele	11 649
20	Egyéb bevételek	
21	<b>Üzemi bevételek (19+20)</b>	<b>11 649</b>
22	<b>Üzemi eredmény (18-21)</b>	<b>1 626</b>
23	Pénzügyi műveletek bevételei	
24	Pénzügyi műveletek ráfordításai (Pénzügyi szolg. Díjak, Bank költségek)	
25	Rendkívüli bevételek	
26	Rendkívüli ráfordítások	
27	<b>Adózás előtti eredmény (24+25-26+27-28)</b>	<b>1 626</b>
28	Adófizetési kötelezettség	2 375
29	<b>Adózott eredmény (29-30)</b>	<b>-749</b>
30	Eredménytartalék igénybevétele osztalékra	0
31	Fizetett (jövahagyott) osztalék és részesedés	0
32	<b>Mérleg szerinti eredmény (31+32-33)</b>	<b>-749</b>

Páud község vízközmű üzemeltetés  
2011. éves gazdálkodási adatai

2011. EVI EGYEB TENY ADATOK

Fogyasztók

Közműves ivóvízellátásban részesülő lakossági bekötések	739
Közműves ivóvízellátásban részesülő közületi bekötések	22
Az ivóvízzel ellátott terület teljes lakossága	

Vízszerezés

	Kitermelt víz mennyisége (m <sup>3</sup> /év)
Rétegvíz	71 743
<b>Összesen</b>	<b>71 743</b>
<b>Vízszerezés összesen</b>	<b>71 743</b>
<b>Értékesített víz mennyisége</b>	<b>69 350</b>

Hálózati veszteség 2 193  
3%

Értékesített ivóvíz mennyisége

	Ivóvíz (m <sup>3</sup> /év)
Közületi fogyasztók	2 560
Lakossági fogyasztók	66 790
Mindösszesen	69 350

Értékesített ipari víz (m <sup>3</sup> /év)	0
Értékesített mezőgazdasági víz (m <sup>3</sup> /év)	320
Hálózati hasznos vízfelhasználás (m <sup>3</sup> /év)	200

Villamos energia felhasználás (KWh/év)

Víztermelés (viznyerés, vízisztítás, hálózati szivattyúzás)	32 058
Egyéb	395
<b>Összes villamos energia felhasználás</b>	<b>32 453</b>

Hálózatok

Az ivóvíz elosztóhálózat hossza (km)	18,3
--------------------------------------	------

Munkavállalók

Teljes munkaidőben alkalmazásban álló fizikai foglalkozásúak átlagos állományi létszáma	1
Teljes munkaidőben alkalmazásban álló szellemi foglalkozásúak átlagos állományi létszáma	2
<b>Összesen (fő)</b>	<b>3</b>
Teljes munkaidőben alkalmazásban álló fizikai foglalkozásúak összes keresete (ezer Ft)	3 144 000
Teljes munkaidőben alkalmazásban álló szellemi foglalkozásúak összes keresete (ezer Ft)	2 256 000
<b>Összesen (ezer Ft)</b>	<b>5 400 000</b>
Átlagos állományi létszám	3
A szervezet tevékenységében résztvevők összes keresete (ezer Ft)	5 460 000

## Községi Sportkör beszámolója

Legutóbb 2010 novemberében számoltam be a sportkör munkájáról. Most az azóta eltelt időszakról szeretném tájékoztatni a képviselő testületet.

2011. év elején a csapataink teremlabdarúgó tornákon és nagypályán edzőmérkőzésekkel készültek az előttük álló feladatokra. 2010-2011-es bajnokságot a felnőtt a 12. helyen zárta, ami elmarad a várakozástól, a továbbiakban jobb szereplést várunk a csapattól. Az U16 csapatunk 10. helyen zárta a bajnokságot. A helyezéssel meg vagyunk elégedve, mert játékban fejlődtek. A játékosok nagy része fiatalabb az ellenfeleknél és létszám problémákkal is küzdöttek. 2011 nyarán pályázatot nyújtottunk be a sporteszközök vásárlására, kapuháló, futball labda, jelzőbóják, szögletzászlók, stb. a pályázatunkat végül is nem utasították el, forráshiány miatt nem kaptunk támogatást. Ebben az időszakban beadtunk még egy pályázatot Léderer program keretében, ami tartalmazza az öltözők felújítását, új vizesblokk kialakítása, vécék kialakítása, a pályát körülvevő korlát cseréje, a létesítményt körülvevő kerítés cseréje. Ezeknek a munkának a kivitelezését Pardi István helyi vállalkozó végzi és anyagilag is támogatja. A pályázat kimeneteléről, még nem kaptunk visszajelzést. Változás történt a szertárosi munkakörrel kapcsolatban, Kiss Rita helyett Kapás Sándor végzi a továbbiakban a munkát. Köszönjük Karsai József és Mándi József támogatását. 2011-2012 bajnokságra edzőmérkőzésekkel és Magyar kupa meccsel készültek a csapatok. A felnőtt csapat a vártnak megfelelően szerepelt, az 5. helyen zárta az őszi szezont. Itt változás történt, Kapás Sándor helyett Gubó László irányítja a továbbiakban a felnőtt csapatot. Köszönjük Kapás Sándor odaadó munkáját, 10 éven át irányította a felnőtt csapatot. Az U16-os csapat is a vártnak megfelelően szerepelt. Gubó László távozásával új edzőt kell találni a csapat mellé.

<u>2010 évi költségvetés:</u>	Terv	Teljesítés
Bevételek: Önkormányzati		
támogatás	800e Ft	800e Ft
Saját bevétel	50e Ft	38e Ft
Összesen	850e Ft	838e Ft
Kiadások: Működési kiadások	850e Ft	833e Ft
Pénzmaradvány		5e Ft

<u>2011 évi költségvetés:</u>	Terv	Teljesítés
Bevételek: Önkormányzati		
támogatás	900e Ft	700e Ft
Saját bevétel	50e Ft	30e Ft
Előző évi		
maradvány		5e Ft
Összesen	950e Ft	735e Ft
Kiadások: Működési kiadások	950e Ft	735e Ft

Az Önkormányzati támogatás, valamint a saját bevételünk szoros gazdálkodás mellett biztosítja a Sportkör működését.

Ezúton is szeretnénk megköszönni a helyi önkormányzat támogató munkáját. A csapatoknak pedig, további sok sikert kívánok.

2011. november 21.

Bárány István sk.  
Sportkör elnöke

## Előterjesztés a 2012. évi költségvetési koncepcióhoz 2013-2014 évre

A 2012 évi tervezéshez jóváhagyott adatok még nem állnak rendelkezésünkre.

A központi költségvetés a helyi önkormányzatok működését az állami támogatás és az átengedett SZJA révén biztosítja.

Előzetes adatok alapján az SZJA 2012 évben körülbelül 2 millió Ft-tal csökkent. Az állami támogatást a tavalyi szinten tervezzük, de még nem eldöntött az oktatási intézmények 2012 évi finanszírozása.

A helyi adókra vonatkozóan 2012 évre még nincs végleges szabályozás.

A kedvezményes óvodai és iskolai étkeztetés fajlagos összege változatlanul 68.000.-Ft/fő/év.

Pénzbeli szociális ellátások 2012. évi fajlagos összege 1500.- 25.000.-Ft/fő/év.

Az oktatási normatívák nem változnak, 2012 évben a normatívák összege szinte változatlan az előző évhez képest.

Jelenleg még a gépjárműadó 100 %-a önkormányzati bevételként szerepel.

Az SZJA számításánál és a jövedelemkülönbség mérséklésénél az alap a két évvel korábban bevallott és kimutatott összeg.

Előírás a költségtakarékos költségvetési gazdálkodás.

2012. évben a helyi önkormányzatok tekintetében az Áht. Által szabályozott versenytárgyalás alkalmazása kötelező, amennyiben az érintett vagyontárgy forgalmi értéke a 25,0 millió forintot meghaladja.

A nemzeti közbeszerzési értékhatár 2012. január 1.-től 2012. december 31.-ig:

Áru beszerzés esetén 8,0 millió forint

Építési beruházás esetén 15,0 millió forint

Szolgáltatás megrendelése esetén 8,0 millió forint

A községre vonatkozó 2012. évi költségvetési koncepció összeállításánál elsősorban a jelenleg ismert saját bevételek és az állami támogatások várható alakulását vettük figyelembe.

### **Működési bevételek:**

- A bírság bevétele a helyben maradó összegeket tartalmazza.
- Állandó megállapodásaink, bérleti díjak alakulása: Az Antenna Hungáriával éves 120 e.Ft bérleti díjra határozatlan időre van szerződésünk. A 2014. december 31.-ig aláírt Vodafone-szerződés összege 561 e.Ft/év Lőrincz Benjamin vállalkozóval a szerződés 2016. december 31.-ig érvényes. A 2011. évi 270.280.-Ft összeggel szemben a 2012.évi bérlet éves növekménnyel számolt összege 284.040.-Ft
- A lakbérek összege a tényleges kihasználtság szerint került számításra. A 2009. január 1.-től megállapított lakbértétel 300.-Ft/m<sup>2</sup>/hó.
- A helyi támogatás az évi fizetési összeget tartalmazza.

A 2012. évi működési bevétel koncepciójának összege 10.120 e.Ft.

### **Sajátos bevételek, állami támogatás**

2010. január 1. napjától a magánszemélyek kommunális adójának évi mértéke 6.000.-Ft adótárgyanként, illetve lakásbérleti jogonként. A gépjárműadó 2012. évi tervezett 10.600 e.Ft összegét szinten hagytuk. Az SZJA bevételről és állami támogatásról konkrét összeg még nem áll rendelkezésünkre, de csökkenés várható.

2012-2014 években növekedéssel nem számolunk.

A 2012. évre tervezett helyi,- és átengedett adók, és állami támogatások összege 140.800 e.Ft.

### **Átvett pénzeszközök**

Az átvett pénzeszközök az OEP-től iskola-egészségügyre, fogászati,- és védőnői ellátásra átvett összegeket tartalmazzák 7.900 e Ft összegben.

### **Pénzmaradvány**

A folyószámla egyenleg évvégi becsült összegét szerepeltetjük.

**Személyi juttatások, - járulékok**

2012. évben a közalkalmazotti illetménytábla nem változik, az illetménypótlék számítási alapja maradt 20 e.Ft. A köztisztviselői illetményalap változatlanul 38.650.-Ft.

A munkavállalók részére adható juttatások összege és költségvonzata a 2011. évi szinten kerül tervezésre. A munkáltató által fizetendő járulékok összege előreláthatólag nem változik. A munkaadó járulék összege 2010.évben 1 %, a nyugdíj,- és egészségbiztosítási járulék 26 % volt. Az Általános Iskolában 1 betöltetlen pedagógusi állás van. 2011. évben a bér eredeti előirányzata 86.782 e.Ft volt, a munkáltatói befizetéseké 22.558 e.Ft. A 2012. évi kötelező emeléseket a jubileumi jutalmak várható összegét és a megszűnt munkahelyek bérmaradványát figyelembe véve tervezzük 84.000 e.Ft-ban.

**Dologi kiadás:**

A dologi kiadások 2012. évi tervezett összege 45.000 e.Ft, tartalékalap 3500 e.Ft.

**Pénzeszközátadás:**

A 2012. évi koncepció összege 7.500.-e.Ft az előző évvel egyezően. 2012 évre fizetendő támogatási összegek még nem ismertek. A civil szervezetek támogatásai a 2011. év alapján kerültek tervezésre.

**Hitteltörlesztés:**

Fogászati gépre felvett hitel éves összege: 882 e.Ft. A törlesztés kezdete 2009.06.27. lejárat ideje 2012.05.27.

Autóvásárlásra felvett hitel 1.500 e.Ft. A hitel éves összege 725 e.Ft. A törlesztés kezdete 2010. december 15. lejárat 2013. november 15.

A saját bevételek alacsony összege miatt a működés biztosításához 2012. évben várhatóan hitelfelvétel szükséges. Működési hitre felvett összeg 5000 e.Ft, a hitel felvétele 2011 június 27, éves törlesztő részlete 2.502 e.Ft. A hitel lejárat 2013 június 27.

A koncepció összege 2012 évben kb. 4.109 e.Ft.

**Beruházás:**

A beruházások összege előre nem tervezhető, ezt az adott évi költségvetés anyagi lehetőségei és a pályázatok ismeretében tervezhetjük.

**Tartalék:**

A jogcímekekre fel nem osztott kiadásokat tartalmazza.

A 2012. évi gazdálkodás fő feladata az intézmények működésének biztosítása, a kiadási tételek minimálisra csökkentése mellett a saját bevételek növelése.

E feladatok végrehajtásához kérem a képviselő-testület, és az intézményvezetők segítségét.

A 2012. évi végleges költségvetés tervezését csak az Országgyűlés által jóváhagyott költségvetési törvény alapján lehet elvégezni. A koncepcióban közölt adatok csak irányszámok, amelyek végleges összege a törvény megjelenése és az intézményi bevételek és kiadások pontosítása után lehetséges.

Pánd, 2011. november 10.

  
Lázók József  
polgármester



  
Major Pálné  
jegyző

## Költségvetési koncepció

2012-2013-2014 év

<u>Bevételek</u>	2012. év	2013.év	2014.év
<b>Működési bevétel</b>			
bírság	200	200	200
Hangosdíj	200	200	200
Kivülálló étkezés	3600	3800	4100
Szociális étkezés	450	500	500
Bérleti díjak	2600	2600	2600
Helyi támogatás	70	70	70
ÁFA -bevételek	3000	3300	3600
	<b>10120</b>	<b>10670</b>	<b>11270</b>
<b>Helyi és átengedett adók, állami tám.</b>			
Helyi adók	4900	5300	5300
pótlék	300	300	300
gépjárműadó	10600	11000	11000
SZJA	58000	60000	59000
állami	67000	67000	68000
	<b>140800</b>	<b>143600</b>	<b>143600</b>
<b>Átvett pénzeszköz</b>			
OEP- iskolaeg.ügy	100	100	100
- fogászat	4500	4600	4700
-védőnő	3300	3300	3400
	<b>7900</b>	<b>8000</b>	<b>8200</b>
<b>Pénzmaradvány</b>	11180	12730	13930
	<b>170000</b>	<b>175000</b>	<b>177000</b>

	2012. év	2013. év	2014. év
<b>Kiadások:</b>			
Személyi jutt.	84000	87000	87000
járadékok	22600	23500	23500
Dologi kiadások	43000	45000	47000
Pénzeszk.átadás	7500	7500	8000
hiteltörlesztés	4109	3500	3000
beruházás	5000	5000	6000
tartalék	3791	3500	2500
<b>Kiadás összesen:</b>	<b>170000</b>	<b>175000</b>	<b>177000</b>

Pánd, 2011. november 10.

Major Pálné  
jegyző

# Pánd – Temetők üzemeltetése és fenntartása

A kifüggesztés napja: 2011. november 29.

A levétel napja: 2011. december 14.

## PÁLYÁZATI HIRDETMÉNY

Pánd község közigazgatási területén lévő a Református Egyház, a Római Katolikus Egyház és Pánd Községi Önkormányzat tulajdonát képező temetők üzemeltetésére és fenntartására

### 1. A kegyeleti közszolgáltatásba bevont terület jellemzői:

- Pánd 021/2 hrsz.alatt megjelölt 16398 m2 területű köztemető. Tulajdonos és fenntartó: Községi Önkormányzat
  - Pánd 1016 hrsz. alatt megjelölt 1471 m2 területű katolikus temető. Tulajdonos: Római Katolikus Egyház.  
Fenntartó: Községi Önkormányzat
  - Pánd 1017 hrsz. alatt megjelölt 15818 m2 területű református temető Tulajdonos: Református Egyház.  
Fenntartó: Községi Önkormányzat
- A Református Egyház és a Római Katolikus Egyház, mint temetőrész tulajdonosok a fenntartói és üzemeltetési jogot az Önkormányzatnak átadták.

### 2. Az üzemeltető általános fenntartási és karbantartási feladatai:

- a temetők rendszeres tisztántartása, különös tekintettel a halottak napjára
- az urnás temetkezési helyek környékének gondozása, rendszeres tisztántartása
- a temetői közcélú zöldfelületek fenntartása (kaszálás, gallyazás, fakivágás)
- a keletkezett hulladék összegyűjtése, elszállítása, ártalmatlanítása
- a temetői utak tisztítása, síkosságmentesítése és hóeltakarítása
- a temetőben lévő illemhely karbantartása, üzemeltetése
- az önkormányzat által elrendelt köztemetések lebonyolítása, önköltséges áron
- a temetőlátogatók tájékoztatása
- a temetőkapu nyitása, zárása /önkormányzattal egyeztetve/
- a temető rendjének betartása, betartatása
- ügyfélfogadás biztosítása

### 3. A temetéssel és a nyilvántartással kapcsolatos üzemeltetői feladatok:

- a temetési helyek kijelölése, értékesítése
- a parcellák előkészítése
- az elhunytak átvétele, azonosítása
- a temetések összehangolása
- a temetkezési szolgáltatás, a temetőben végzett egyéb vállalkozási tevékenység ellátásának szabályozása, ellenőrzése
- a hatályos önkormányzati rendeletben meghatározott temetői nyilvántartások vezetése, megőrzése
- temető, temetőrész lezárására, megnyitására és bővítésére igény szerint javaslat készítése
- a temetkezési szolgáltatók között hátrányos megkülönböztetést nem alkalmazhat.

### 4. A temető létesítményeivel kapcsolatos üzemeltetői feladatok:

- a ravatalozó rendszeres takarítása, tisztántartása
- a ravatalozó és a halott hűtő felszerelési és berendezési tárgyainak rendszeres karbantartása, javítása, az elhasznált berendezési tárgyak pótlása
- a vízvezetékek, kút/ák. és vízcseppek üzemeltetése, javítása, a csurgalékvíz elvezetése
- közüzemi díjak fizetése (víz, villany)
- urnasírok telepítése.



## 5. A tulajdonos kötelezettségei

- a törvényi előírásoknak megfelelő létesítmények és berendezések megépítése, beszerzése
- a ravatalozó teljes felújítására - lehetőség szerint-, illetve pályázattal
- a temetői belső utak javítása
- közfolyók bővítése, telepítése
- kerítések javítása
- a halotthűtő cseréje.

## 6. A közszolgáltatás megkezdésének tervezett időpontja és a közszolgáltatás ellátásának időtartama

A közszolgáltatás megkezdésének tervezett időpontja: 2012. január 17.

A közszolgáltatás ellátásának időtartama: 5 év

## 7. Finanszírozási és fizetési feltételek

7.1. Az önkormányzat az üzemeltetőnek a közszolgáltatás ellátásáért pénzbeli díjat nem fizet, illetve más ellenszolgáltatást nem nyújt. A temető üzemeltetés költségfedezetét a temető üzemeltetésével kapcsolatos bevételek – a sírhely-értékesítés díja, a temetkezési szolgáltatók által igénybe vett létesítmények használatának díjai (ravatalozó használat, halott átvétel, az elhunytak azonosítása és eszközhasználat), valamint a temetőben iparszerűen munkát végzőktől (síremlék építések és javítások) szedhető díjak biztosítják. A fenti díjakat az önkormányzat helyi rendeletben állapítja meg. (Pánd Községi Önkormányzat Képviselő-testületének a temetőről és a temetkezéssel szülő 9/2007/V.21./ rendelete).

7.2. A temető üzemeltetője, amennyiben a kegyeleti közszolgáltatás mellett temetkezési szolgáltatást is kíván végezni, köteles azokat számviteliileg elkülöníteni. A temető üzemeltetője köteles az üzemeltetéssel összefüggő bevételeiről és kiadásairól a tulajdonost minden év december 31-ig írásban tájékoztatni.

## 8. Pályázati feltételek

8.1. A 60 napnál nem régebbi cégkivonat, illetve a vállalkozói igazolvány.

Pénzügyi feltételek:

8.2. Pénzügyi alkalmassági feltétel, hogy a pályázó mérleg szerinti eredménye, az elmúlt üzleti évben (2010.), amely nem lehet negatív.

8.3. A pályázónak csatolni kell a lakóhelye (székhelye) szerint illetékes önkormányzat azon igazolását, miszerint az önkormányzat felé adó- és egyéb tartozása nem áll fenn.

Műszaki-szakmai feltételek:

8.4. A pályázaton az vehet részt, aki megfelel az 1999. évi XLIII. törvényben és a 145/1999. (X.I.) Korm. rendeletben foglalt, a temetőüzemeltetésre vonatkozó előírásoknak.

8.5. A pályázónak csatolnia kell az elmúlt évben (2010.) a tárgyi szolgáltatás területén szerzett referencia igazolást.

8.6. A pályázó csatolja a teljesítésbe bevonní kívánt szakemberek végzettségének és képzettségének ismertetését.

8.7. A pályázónak rendelkeznie kell a közszolgáltatás ellátásához szükséges járművek, gépek berendezések és eszközök tárolására, tisztítására, fertőtlenítésére és karbantartására alkalmas helyiséggel.

## 9. Pályázat tartalmi elemei

9.1. a pályázó neve és címe.

9.2. a pályázat benyújtását megelőző 60 napnál nem régebbi cégkivonat vagy vállalkozói igazolvány másolata,

9.3. a pályázó nyilatkozata arról, hogy a pályázati feltételeket elfogadja.

Pénzügyi feltételek igazolása:

9.4. a 2010. évre vonatkozó számviteli jogszabályok szerinti beszámoló másolatban (amennyiben az előírás az adott cég számára, könyvvizsgálói záradékkal).

9.5. a pályázó lakóhelye (székhelye) szerint illetékes önkormányzat azon igazolása, miszerint az önkormányzat felé adó- és egyéb tartozása nem áll fenn.

Műszaki-szakmai feltételek igazolása:

9.6. a pályázó nyilatkozata arról, hogy megfelel az 1999. évi XLIII. törvényben és a 145/1999. (X.1.) Korm. rendeletben foglalt, a temetőüzemeltetésre vonatkozó előírásoknak.

9.7. a teljesítésbe bevonandó szakemberek végzettségét, szakképesítését igazoló dokumentum egyszerű másolata, valamint saját kezűleg aláírt szakmai önéletrajz eredeti, vagy hiteles másolati példánya.

9.8. a teljesítéshez rendelkezésre álló eszközök, járművek, gépek, berendezések és eszközök tárolására, tisztítására, fertőtlenítésére és karbantartására alkalmas helyiség bemutatása.

#### 10. A pályázatok értékelése

Érvénytelen a pályázat, ha:

- a pályázati felhívásban meghatározott ajánlattételi határidő lejártá után nyújtották be;
- a pályázó a szerződés teljesítéséhez szükséges alkalmassági követelményeknek nem felel meg;
- egyéb módon nem felel meg az ajánlati felhívásban és a dokumentációban, valamint a jogszabályokban meghatározott feltételeknek.

A pályázat elbírálásánál előnyt jelent:

- ISO rendszer szerinti munkavégzés, ISO tanúsítvány megléte, igazolása;
- ha a szolgáltató a pályázatában a hosszú távú együttműködési szándéka igazolásául a temető fejlesztésében, a szolgáltatás minőségének javításában a tulajdonossal aktívan kíván együttműködni, konkrét, költségbeeslést is tartalmazó javaslatokkal, vállalatokkal alátámasztva ezen szándékát.

#### 11. A pályázat benyújtásának ideje és módja

11.1. A pályázatot 2011. december 14. napján 14.00 óráig lehet benyújtani Pánd Község Polgármesteréhez (2214. Pánd, Fő út 84.) zárt borítékban, amelyen kizárólag az alábbi szövegrész (jelige) tüntethető fel: „Ajánlat Pánd község közigazgatási területén lévő temetők üzemeltetésére és fenntartására. Nem bontható fel: 2011. december 14. 14.00 óráig”.

11.2. A benyújtott pályázatok felbontására a pályázati határidő lejártát követően 2011. december 14. napján 14.00 órakor kerül sor Pánd Község Polgármesterének irodájában.

11.3. A pályázattal kapcsolatos kérdésekkel Pánd község jegyzőjéhez lehet fordulni. ( 2214. Pánd, Fő út 84. tel.fax: 06-29-430240, e-mail: pandpmh@monornet.hu)

#### 12. Pályázati tárgyalás lefolytatásának menete

12.1. A tárgyalásra az ajánlatkérő csak a benyújtott ajánlatok megvizsgálását követően a szerződéskötésre alkalmasnak minősített pályázókat hívja meg.

12.2. Több pályázó esetén 2011. december 15. napján 10.00 órakor a Képviselő Testület felhatalmazása alapján Pánd Községi Önkormányzat (2214. Pánd, Fő út 84.) hivatalos helyiségében pályázati tárgyalást tartok.

12.3. Felhívom a figyelmet, hogy a pályázati tárgyaláson csak személyesen vagy szabályos meghatalmazással az a pályázó vehet részt, aki ajánlatát az előírt tartalommal és határidőben benyújtotta és a tevékenység gyakorlásához szükséges jogosultsággal rendelkezik.

12.4. A benyújtott pályázatokat azok felbontását és az esetlegesen megtartandó pályázati tárgyalást követően Pánd Község Önkormányzatának Képviselő-testülete soron következő decemberi ülésén bírálja el, melyre 2011. december 19. napján kerül.

A testületi határozatról minden pályázó írásban értesítést kap. A nyertes pályázóval a kegyeleti közszolgáltatási szerződést 2011. december 31. napjáig megkötjük.

Pánd, 2011. november 28.

Lázók József  
polgármester

## Pánd Község Önkormányzata

### 14/2011/XI.28./Kt.rendelet a vízdíj megállapításáról

Pánd község Önkormányzata a helyi önkormányzatokról szóló 1990. évi LXV. Tv. felhatalmazása alapján rendeletet alkot a tulajdonát képező, üzemeltetésre kiadott vízi-közmű által szolgáltatott ivóvíz díjáról és az alapdíjról.

1.§. 1./ A vízi-közműről szolgáltatott ivóvízdíj **175 -Ft/m<sup>3</sup> + mindenkori Áfa összege**

2./ Alapdíj: havonta **150.-Ft. + mindenkori Áfa**, fogyasztástól függetlenül.

2.§. 1./ A rendelet 2012. január 1-én lép hatályba.

2./ Hatályba lépésével a 12/2010./XI.29./ Kt. rendelet hatályát veszti.

3./ A rendelet kihirdetéséről a jegyző gondoskodik.

Pánd, 2011.november 28.

  
**Lázók József**  
polgármester



  
**Major Pálné**  
jegyző

Pánd Község Önkormányzata  
15/2011/XI.28./ rendelete  
amely az Önkormányzat rendelkezése alatt álló lakásokkal, helyiségekkel való  
gazdálkodásról szól

A lakások helyiségek bérletére, valamint az elidegenítésükre vonatkozó egyes szabályokról szóló 1993. évi LXXVIII. törvény (továbbiakban Ltv.) felhatalmazása alapján a testület a következőket rendeli el:

1.§. Módosul az alaprendelet 1. sz. mellékletének I/2. pontja.  
A gyógyszerár és a vízmű bérleti díja 2012. január 1. napjától 15.000.-Ft/hó.

2.§. 1./ A rendelet módosítása 2012. január 1-én lép hatályba.

2./ A rendelet kihirdetéséről a jegyző gondoskodik.

Pánd, 2011.november 28.

  
Lázók József  
polgármester

  
Major Pálné  
jegyző

## **I sz. melléklet**

A lakásokkal, helyiségekkel történő gazdálkodásról

### **I. A lakások havi lakbérének mértéke: 2010. január 1-től**

1./ komfortos lakás esetén 300-Ft/m<sup>2</sup>/hó.

### **A bérlemények bérletdíja 2012. január 1-től.**

2./ Gyógyszerár, Vízmű: 15.000.-Ft/hó

### **II. Külön szolgáltatások:**

A lakások bérlői kötelesek fizetni az egyedi fogyasztás alapján mérhető közműhasználatot /víz, villany, gáz, telefon/

Ahol nincs egyedi mérőszerkezet, a fogyasztás arányos megosztásával külön megállapodás alapján fizetendő a közműdíj.

### **III. Lakásigény mértéke** - az együttlakó személyek számától függően.

- a./ 2 személyig: 1- 2 1/2 lakószoba
- b./ 3 személy esetén: 1 1/2 - 3 lakószoba
- c./ 4 személy esetén: 2- 3 1/2 lakószoba
- d./ 5 személy esetén: 2 1/2 - 4 lakószoba
- e./ 6 személy esetén: 3- 4 1/2 lakószoba
- f./ 7 személy esetén: 3 1/2 - 5 lakószoba
- g./ 8 személy esetén: 4- 5 lakószoba
- h./ 8 nál több : mind. 4 1/2 lakószoba

Pánd Községi Önkormányzat Képviselő-testületének  
16/2011/XI.28./ Kt. rendelete  
Pánd községi fogászaton alkalmazandó  
fogászati díjakról

Pánd község Önkormányzatának képviselő-testülete a helyi önkormányzatokról szóló 1990. évi LXXV. tv. 10.§.(1) bek. foglalt felhatalmazás alapján az önkormányzat által működtetett Pánd községi Fogászatot /2214. Pánd Szilassy u. 1/b./ alkalmazandó fogászati térítési díjak megállapításával kapcsolatban az alábbi rendeletet alkotja.

1.§.

rögzített fogpótlás K+B korona	4.200.-
Kivehető fogp.teljes fogsor	10.800.-
Részleges fogsor :	
-fémlemez	10.800.-
-amilál	8.400.-

2.§

- (1) E rendelet rendelkezéseit 2012. január 1. napjától kell alkalmazni.
- (2) E rendelet hatályba lépésével a 17/2008/XI.25./ Kt. rendelet hatályát veszti.
- (3) A rendelet kihirdetéséről a jegyző gondoskodik.

Pánd, 2011.november 28.

  
Lázók József  
polgármester

  
  
Major Pálné  
jegyző

Pánd község Önkormányzata  
17/2011/XI.28./ rendelete a  
a kommunális helyi adóról

Pánd Községi Önkormányzati Képviselő-testülete a helyi adókról szóló módosított 1990.-évi C. törvény /továbbiakban: Htv./ felhatalmazása alapján a következő rendeletet alkotja:

1.§. Pánd Községi Önkormányzat Képviselő Testülete a 12/2006/XI.27./Kt. rendelettel megállapított a 16/2009./XI.30./Kt .rendelet módosításaival egységes szerkezetbe fogalt kommunális helyi adóról szóló rendelet 8.-9.-10.-11 §.-ait, amely a vállalkozók kommunális adójáról szól hatályon kívül helyezi.

2.§

- (1) E rendelet rendelkezéseit visszamenőleg, 2011. január 1. napjától kell alkalmazni.
- (2) A rendelet kihirdetéséről a jegyző gondoskodik.

Pánd, 2011.november 28.

  
Lázók József  
polgármester

  
  
Major Pálné  
jegyző

**Pánd község Önkormányzata**  
**18/2011/XI.28./ rendelet**  
**Az önkormányzat intézményeiben a térítési díjak és az**  
**alkalmazott étkezési normák megállapításáról**

Pánd község Önkormányzatának képviselő-testülete a helyi önkormányzatokról szóló 1990. évi LXV. tv. 10.§.(1) bek. foglalt felhatalmazás alapján az alábbi rendeletet alkotja:



**1.§.**

Pánd Községi Önkormányzat Képviselő Testülete Az önkormányzat intézményeiben a térítési díjak és az alkalmazott étkezési normák megállapításáról szóló 12/2009/IX.21. kt. rendeletet 2011. szeptember 1. napjától hatályon kívül helyezi.

**2.§**

- (3) E rendelet rendelkezéseit visszamenőleg, 2011. szeptember 1. napjától kell alkalmazni.
- (4) A rendelet kihirdetéséről a jegyző gondoskodik.

Pánd, 2011.november 28.

**Lázók József**  
polgármester

**Major Palné**  
jegyző